



informații pentru utilizator

Cuptor încorporat

Electrolux. Thinking of you.

Pentru a vedea cum gândim, vizitați www.electrolux.com

Cuprins

Informații privind siguranța	2	Îngrijirea și curățarea	8
Descrierea produsului	3	Ce trebuie făcut dacă...	11
Înainte de prima utilizare	4	Instalarea	12
Utilizarea zilnică	4	Conexiunea electrică	13
Recomandări ajutătoare	6	Protejarea mediului înconjurător	13
Tabele de gătit	7	Relațiile cu clienții	14



Ne rezervăm dreptul asupra efectuării de modificări

Informații privind siguranța

i Pentru siguranța dv. și pentru utilizarea corectă a aparatului, citiți cu atenție acest manual înainte de instalare și de utilizare. Păstrați întotdeauna aceste instrucțiuni împreună cu aparatul, chiar dacă îl mutați sau îl vindeți. Utilizatorii trebuie să cunoască în mod complet modul de funcționare și elementele de siguranță ale aparatului.

Utilizarea corectă

- Nu lăsați aparatul nesupravegheat în timpul funcționării.
- Acest aparat este proiectat exclusiv pentru uz casnic.
- Aparatul nu trebuie utilizat ca suprafață de lucru sau de depozitare.
- Nu puneți și nu păstrați lichide inflamabile, materiale foarte inflamabile sau obiecte care se pot topi (de ex. folie de plastic, plastic, aluminiu) pe aparat sau lângă acesta.
- Atenție la racordarea aparatelor electrice la o priză aflată lângă aparat. Nu lăsați cablul de alimentare să intre în contact ușa fierbinte a cuptorului sau să se prindă sub aceasta.
- Nu lăsați vasele umede și alimentele în cuptor după ce ați terminat de gătit, deoarece umezeala poate deteriora emailul sau poate pătrunde la componentele interne ale cuptorului.
- Nu încercați să reparați aparatul singuri pentru a preveni rănirea dvs. și deteriorarea aparatului. Contactați întotdeauna Serviciul de asistență tehnică.
- Nu folosiți substanțe abrazive dure sau răzuitoare ascuțite de metal pentru a curăța sticla ușii cuptorului, deoarece pot

zgâria suprafața, ceea ce poate duce la spargerea sticlei.

i **Atenționare privind stratul de email**
Modificarea culorii startului de email al cuptorului ca rezultat al utilizării nu afectează funcționarea normală și corectă a cuptorului. Deci, aceste modificări nu constituie un defect în sensul contractului de garanție.

Siguranța copiilor

- Acest aparat trebuie utilizat numai de adulți. Copiii trebuie supravegheați ca să nu se joace cu aparatul.
- Nu lăsați copiii să se apropie de ambalaje. Există riscul de sufocare.
- Nu lăsați copiii să se apropie de aparat atunci când acesta este utilizat. Părțile accesibile pot deveni fierbinți când acesta este în funcțiune. Există pericol de arsuri.

Instrucțiuni generale de siguranță

- Acest aparat nu trebuie folosit de persoane (inclusiv copii) cu capacități fizice, senzoriale și mentale reduse, sau lipsiți de experiență și cunoștințe, cu excepția cazului în care sunt supravegheați sau li s-au dat instrucțiuni în legătură cu folosirea aparatului, de către o persoană răspunzătoare pentru siguranța lor.
- Partea interioară a aparatului devine foarte fierbinte când acesta este în funcțiune. Aveți grijă și nu atingeți niciun element fierbinte. Există pericol de arsuri.

- Utilizatorul trebuie să se îndepărteze întotdeauna de aparat atunci când deschide ușa cuptorului pe durata gătitului sau la sfârșit, pentru a permite eliminarea aburului sau a căldurii acumulate.

Instalarea

- Verificați ca aparatul să nu fie deteriorat din cauza transportului. Nu conectați la priză un aparat deteriorat. Dacă este nevoie, contactați furnizorul.
- Numai tehnicienii de service autorizați pot repara aparatul. Utilizați numai piese de schimb originale.
- Aparatele încastrate poate fi utilizate numai după instalarea într-un dulap încorporat în perete și suprafețe de lucru corespunzătoare normelor.

- Nu schimbați specificațiile și nu modificați acest produs. Pericol de rănire și de deteriorare a aparatului.

! **Avertizare** Respectați întocmai instrucțiunile privind efectuarea conexiunilor electrice.

Informații privind acrilamidele

Important Conform ultimelor cercetări științifice, prăjirea excesivă a alimentelor, mai ales a celor care conțin amidon, poate constitui un risc pentru sănătate din cauza acrilamidelor. De aceea, vă recomandăm să gătiți la temperatura cea mai mică posibilă și să nu rumeniți prea tare alimentele.

Descrierea produsului

Prezentare generală

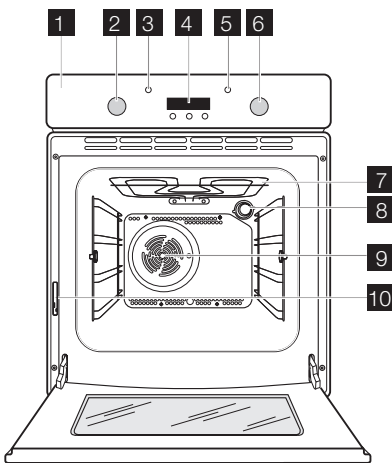

- 1 Panoul de comandă
- 2 Buton de control al temperaturii
- 3 Indicator temperatură
- 4 Afișajul
- 5 Indicator alimentare electrică
- 6 Butonul de control al funcției cuptorului
- 7 Grătar
- 8 Becul cuptorului
- 9 Ventilator
- 10 Plăcuța cu datele tehnice

Accesorii

Tavă de scurgere

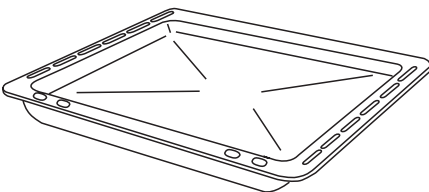

Tavă de copt

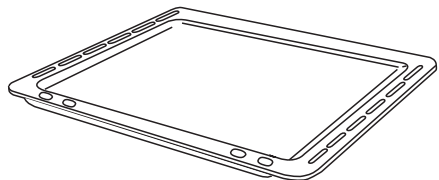

Raftul cuptorului

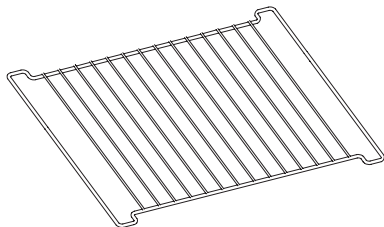

Înainte de prima utilizare

i Îndepărtați ambalajele, atât din interiorul cuptorului cât și din exteriorul lui, înainte de a-l utiliza. Nu înlăturați plăcuța cu datele tehnice.

Când conectați aparatul la sursa de alimentare electrică sau dacă a avut loc o întrerupere a curentului, indicatorul funcției Timp clipește automat. Trebuie să setați ora zilei. Dacă nu a fost setată ora zilei, aparatul nu funcționează.

Important Pentru a deschide ușa cuptorului, țineți întotdeauna mânerul de mijloc.

Setarea orei zilei

Pentru a seta ora zilei utilizați butonul " + " sau " - ". După circa 5 secunde nu mai clipește și ceasul indică ora reglată.

Curățarea inițială







Curățați aparatul înainte de a-l folosi prima dată. Curățați accesoriile și interiorul cuptorului cu apă caldă și săpun și o cârpă moale. După aceea, preîncălziți cuptorul fără alimente.

Preîncălzire

Rotiți butonul de control al funcției cuptorului la  și lăsați cuptorul să funcționeze timp de 45 minute la temperatura maximă, pentru a arde toate reziduurile de pe suprafața cavitații. Accesoriile se pot încălzi mai tare decât în cazul utilizării normale. Cu această ocazie, cuptorul poate degaja un miros neplăcut. Acest lucru este normal. Asigurați-vă că încăperea este bine aerisită.

Utilizarea zilnică

Funcțiile cuptorului

Simboluri	
	Poziția oprit
	Lumina cuptorului - se aprinde fără nicio funcție de gătit.
	Gătit convențional - căldura vine atât de la elementul de sus cât și de la cel de jos. Pentru a coace și a prăji pe un singur nivel al cuptorului.
	Elementul de încălzire superior - încălzește numai din partea de sus a cuptorului. Pentru a termina alimentele deja găsite.
	Elementul de încălzire inferior - încălzește numai din partea de jos a cuptorului. Pentru a coace prăjituri cu bază crocantă.
	Grătar interior - pentru frigerea la grătar a alimentelor în cantități mici în mijlocul raftului. Pentru a face pâine prăjită.

Simboluri



Grătar complet - întregul element grătar este pornit. Pentru frigerea la grătar a alimentelor plate în cantități mari. Pentru a face pâine prăjită.



Gătirea cu ventilator - vă permite să frigeți sau să frigeți și să coaceți alimente care necesită aceeași temperatură de gătire, utilizând mai mult de un raft, fără transfer de miros.



Decongelare - dezgheață alimente congelate. Butonul de control al temperaturii trebuie să fie în poziția oprită.

Afișajul

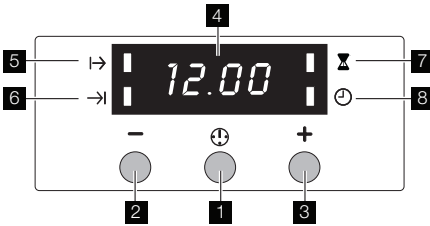

- 1 Buton selector
- 2 Buton de control pentru reducere
- 3 Buton de control pentru mărire
- 4 Afișajul
- 5 Indicatorul duratei gătirii
- 6 Indicatorul sfârșitului gătirii

7 Indicator ceas avertizor

8 Indicatorul orei zilei

Pornirea aparatului

Selectați funcția cuptorului și temperatura.

Selectarea funcției cuptorului

Rotiți butonul de control al funcțiilor cuptorului în sens orar (vezi "Descrierea produsului").

Setarea temperaturii

Rotiți butonul de control al temperaturii în sens orar (vezi "Descrierea produsului"). Puteți seta temperatura între 50°C și 250°C.

Oprirea aparatului

Rotiți butonul de comandă a funcțiilor cuptorului și butonul de control al temperaturii pe poziția oprită.

Funcțiile ceasului

Funcție	Descriere
Durata gătirii →	Pentru a seta cât timp urmează să funcționeze cuptorul. După ce timpul a trecut, se aude un semnal sonor. Cuptorul se oprește automat.
Sfârșitul gătirii →	Pentru a seta când să se oprească cuptorul. După ce timpul a trecut, se aude un semnal sonor. Cuptorul se oprește automat.
Durata gătirii și Sfârșitul gătirii combinate .	Pentru a seta pornirea întârziată a aparatului. Cuptorul pornește automat la momentul calculat, și se oprește după scurgerea duratei de gătit setate.
Ceasul avertizor ⌚	Pentru reglarea unei perioade de timp scurt. Se aude un semnal când expiră intervalul setat. Pentru a opri semnalul apăsați orice buton. Important Ceasul avertizor nu oprește cuptorul.
Ceasul ⌚	Pentru a seta timpul.

Setarea funcției ceasului

Continuați să apăsați butonul selector ⌚ până când indicatorul funcției arată funcția corectă. Apăsați butoanele " + " și " - " pentru a seta durata de gătire dorită.

Anularea funcției ceasului

Apăsați butonul selector ⌚ până când indicatorul funcției arată funcția corectă și apăsați butonul " - ". După câteva secunde funcția ceasului se stinge.

Stingerea afișajului

 Dacă stingeți afișajul, reduceți consumul de energie.

 Puteți stinge afișajul dacă nu este setată nicio altă funcție.

1. Apăsăți "+" și "-" simultan timp de 5 secunde.
2. Pentru a aprinde afișajul din nou, apăsați orice buton.

Indicator alimentare electrică

Indicatorul alimentare electrice (consultați "Descrierea produsului") se aprinde atunci când butonul de control pentru funcția cuptorului este setat.

Indicator luminos temperatură

Indicator luminos temperatură se aprinde când cuptorul se încălzește (vezi "Descrierea produsului"). Se stinge când cuptorul ajunge la temperatura setată. Se va aprinde și se va stinge ciclic pentru a indica faptul că temperatura este menținută.

Recomandări ajutătoare

 **Avertizare** Întotdeauna închideți ușa cuptorului atunci când gătiți, chiar și atunci când folosiți grătarul.

 Nu puneți tăvi de coacere, oale pe podeaua cuptorului pentru a preveni deteriorarea smalțului cuptorului.

 Aveți grijă când extrageți sau instalați accesoriile cuptorului pentru a preveni deteriorarea smalțului cuptorului.

- Cuptorul are patru nivele de rafturi. Numărați nivelurile rafturilor din partea de jos a podelei cuptorului.
- Puteți găti diferite feluri de mâncare pe două niveluri în același timp. Puneți rafturile pe nivelul 1 și 3.
- Cuptorul este echipat cu un sistem special care produce o circulație naturală a aerului și o reciclare constantă a aburului. Acest sistem face posibil gătitul în aburi și păstrarea preparatelor moi în interior și crocante la exterior. Reduce la minim durata de gătit și consumul de energie.
- Umezeala poate produce condens în aparat sau pe sticla ușii. Acest lucru este normal. Utilizatorul trebuie să se îndepărteze

Ventilatorul de răcire

Ventilatorul de răcire (nu este vizibil) păstrează reci panoul frontal, butoanele și mânerul ușii cuptorului. Ventilatorul pornește automat atunci când cuptorul este pornit. Aerul fierbinte iese prin orificiile de lângă mânerul ușii cuptorului. După stingerea cuptorului, ventilatorul poate continua să funcționeze, pentru a menține butoanele reci.

Termostatul de siguranță

Pentru a preveni supraîncălzirea periculoasă (prin utilizarea incorectă a aparatului sau a componentelor defecte), cuptorul este dotat cu un termostat de siguranță, care întrerupe alimentarea cu energie. În momentul în care temperatura scade, cuptorul pornește din nou automat.

În cazul nefuncționării termostatului, nu încercați să-l reparați singur. Vă rugăm să contactați Serviciul de asistență tehnică.

Întotdeauna de aparat atunci când deschide ușa cuptorului pe durata gătirii. Pentru a reduce condensul, lăsați cuptorul să funcționeze timp de 10 minute înainte de gătire.

- Ștergeți umezeala după fiecare utilizare a aparatului.

Coacerea prăjiturilor

- Cea mai bună temperatură pentru coacerea prăjiturilor este între 150 °C și 200 °C.
- Preîncălziți cuptorul timp de circa 10 minute înainte de coacere.
- Nu deschideți ușa cuptorului înainte ca 3/4 din durata de coacere să fi trecut.
- Dacă utilizați două tăvi de coacere în același timp, lăsați un nivel liber pentru raft între ele.

Gătirea cărnii și a peștelui

- Nu prăjiți bucăți de carne mai mici de 1 kg. Gătirea unor bucăți prea mici face carnea prea uscată.
- Pentru a păstra carnea roșie bine făcută la exterior și suculentă la interior, setați temperatura între 200°C-250°C.
- Pentru carnea albă, pui și pește, setați temperatura între 150°C-175°C.

- Utilizați o tavă de scurgere pentru alimentele foarte grase pentru a evita petele pe cuptor care pot fi permanente.
- Lăsați carnea aproximativ 15 minute înainte de a o tăia, astfel încât sucul să nu se prelingă afară.
- Pentru a împiedica formarea de prea mult fum în cuptor pe durata frigării, se recomandă turnarea de puțină apă în tava de scurgere.
- Pentru a împiedica formarea de prea mult abur în cuptor pe durata frigării, adăugați

încă puțină apă în cazul în care cantitatea inițială se evaporă.

Durate de gătit

Duratele de gătit depind de tipul de alimente, de consistența și volumul lor.

La început, monitorizați performanța când gătiți. Găsiți cele mai bune setări (setarea căldurii, durata de gătit, etc.) pentru vasele, rețetele și cantitățile dvs. când utilizați acest aparat.

Tabele de gătit

Greutate (kg)	Aliment	Funcția cuptorului	Nivel	Temperatura cuptorului (°C)	Durate de gătire (min)
1	Porc / Miel		2	180	110-130
1	Vițel / Mânzat		2	190	70-100
1,2	Pui / Iepure		2	190	70-80
1,5	Rață		1	160	120-150
3	Gâscă		1	160	150-200
4	Curcan		1	180	210-240
1	Pește		2	190	30-40
1	Roșii sau ardei umpluți / Cartofi prăjiți		2	190	50-70
	Prăjituri rapide		2	160	45-55
1	Plăcinte		2	160	80-100
	Biscuiți		3	140	25-35
2	Lasagna		2	180	45-60
1	Pâine albă		2	190	50-60
1	Pizza		1	190	25-35

Avertizare Nu căpțușiți cuptorul cu folie de aluminiu și nu puneți o tavă de prăjire sau de coacere pe partea de jos a cuptorului, pentru că în caz contrar smalțul cuptorului va fi deteriorat de căldura formată. Căldura acumulată poate deteriora emailul cuptorului.

Avertizare Gătiți întotdeauna cu ușa cuptorului închisă, chiar și atunci când

gătiți la grătar. Aveți grijă atunci când deschideți ușa batantă a cuptorului. Nu lăsați ușa să se deschidă prin cădere, țineți ușa de mâner până când se deschide complet.

Frigerea la grătar

i Preîncălziți cuptorul timp de 10 minute, înainte de gătire.

TIP DE MÂNCARE	Cantitate		Frigerea la grătar		Durata de gătire în minute 🕒	
	Bucăți	g	Nivelul 📏	Temp. (°C)	Prima parte	A doua parte
File bucăți	4	800	3	250	12-15	12-14
Biftec	4	600	3	250	10-12	6-8
Cârnați	8	/	3	250	12-15	10-12
Cotlet de porc	4	600	3	250	12-16	12-14
Pui (tăiat în două)	2	1000	3	250	30-35	25-30
Kebab	4	/	3	250	10-15	10-12
Piept de pui	4	400	3	250	12-15	12-14
Hamburger	6	600	3	250	20-30	
File de pește	4	400	3	250	12-14	10-12
Pâine prăjită cu garnitură	4-6	/	3	250	5-7	/
Pâine prăjită	4-6	/	3	250	2-4	2-3

Îngrijirea și curățarea

- ⚠ Avertizare** Înainte de curățare, opriți cuptorul și lăsați-l să se răcească.
- ⚠ Avertizare** Din motive de siguranță, nu curățați cuptorul cu un aparat de curățat cu jet de abur sau cu presiune mare.
- ⚠ Avertizare** Păstrați aparatul curat tot timpul. Depunerile de grăsimi și resturi alimentare pot cauza incendii, mai ales în cazul tăvii de scurgere.

Exteriorul aparatului

- Curățați partea din față a cuptorului cu apă caldă și săpun și o cârpă moale.
- Pentru piesele din metal din partea din față, utilizați agenți de curățare obișnuiți.
- Nu utilizați agenți de curățare și bureți abrazivi.

Interiorul cuptorului

- Stingeți becul din cuptor înainte de a curăța interiorul.
- Curățați interiorul cuptorului cu apă caldă și săpun și o cârpă moale și lăsați-l să se usuce.

Accesorii

După fiecare utilizare, curățați toate componentele culisante (raft, tavă de copt, șine de suport raft etc.) cu apă caldă și săpun și o cârpă moale și lăsați-le să se usuce bine. Umeziți scurt timp pentru a ușura curățarea.

Îngrijirea căptușelilor catalitice

Partea de sus și pereții cuptorului sunt căptușiți cu smalț catalitic. Smalțul catalitic elimină uleiul și grăsimea care se strâng atunci când gătiți.

Pentru a curăța cavitatea cuptorului setați butonul de control al funcției cuptorului la  și lăsați cuptorul să funcționeze timp de 45 minute la temperatura maximă. Pentru o bună performanță a căptușelii catalitice, urmați această procedură o dată pe săptămână.

⚠ Avertizare Nu lăsați copiii să se apropie de aparat atunci când curățați cavitatea cuptorului la temperatură înaltă. Suprafața cuptorului devine foarte fierbinte și există risc de arsuri.

⚠ Avertizare Nu încercați să curățați smalțul catalitic.

Curățarea ușii cuptorului

Ușa cuptorului are două panouri de sticlă montate unul peste celălalt. Pentru a ușura curățarea cuptorului, scoateți ușa și panoul interior de sticlă.

! **Avertizare** Ușa cuptorului se poate închide dacă încercați să scoateți panoul interior de sticlă când ușa este încă asamblată.

! **Avertizare** Verificați dacă panourile de sticlă sunt reci, înainte de a curăța sticla ușii. Există riscul de spargere a sticlei.

! **Avertizare** Când panourile de sticlă ale ușii sunt deteriorate sau au zgârieturi, sticla devine slabă și se poate sparge. Pentru a preveni acest lucru, trebuie să le înlocuiți. Pentru instrucțiuni suplimentare, contactați centrul de service local.

Scoaterea ușii cuptorului și a panoului de sticlă

1. Deschideți complet ușa și țineți cele două balamale.

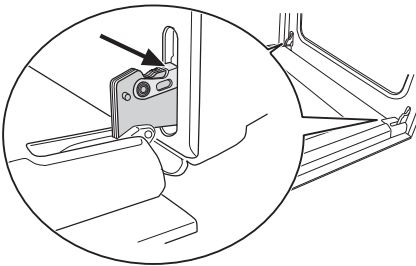

2. Ridicați și rotiți pârghiile de pe cele două balamale.

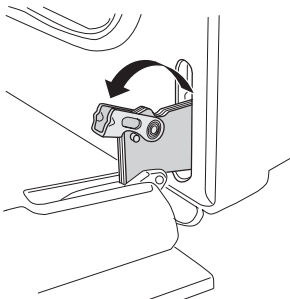

3. Închideți ușa cuptorului până la prima poziție de deschidere (aprox. 45°). Trageți apoi ușa înainte și scoateți-o din locașul său.

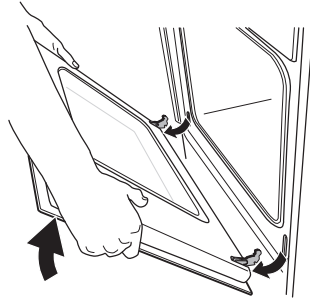

4. Puneți ușa pe o suprafață stabilă protejată de o cârpă moale.

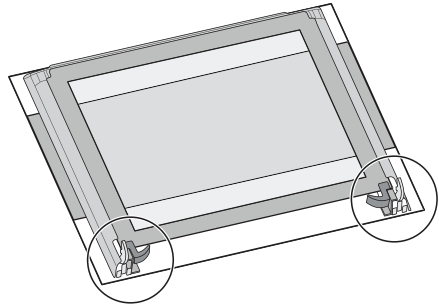

5. Eliberați sistemul de blocare pentru a scoate panoul interior de sticlă.

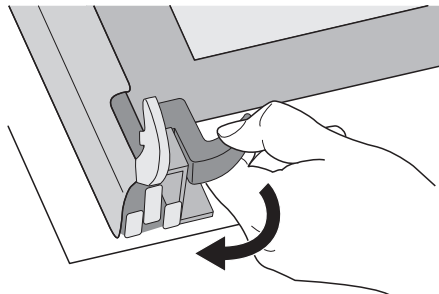

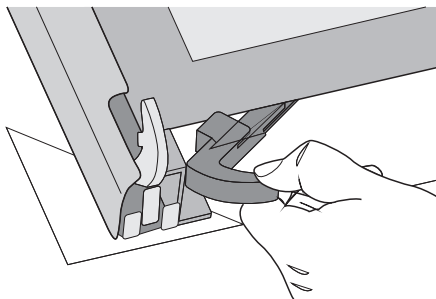

6. Rotiți cele 2 dispozitive de fixare la 90° și scoateți-le din locașurile lor.

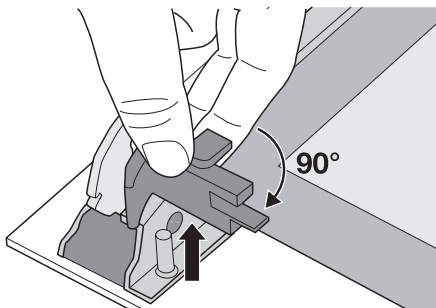

7. Ridicați cu grijă și scoateți panoul de sticlă.

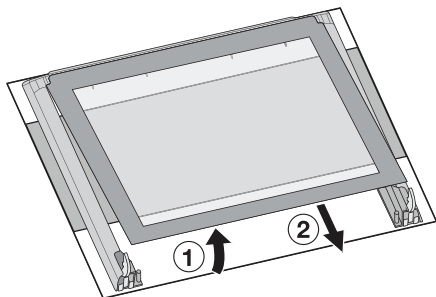

Curățați panoul de sticlă cu apă și săpun. Uscați cu grijă.

- !** **Avertizare** Curățați panoul de sticlă doar cu apă și săpun. Agenții de curățare abrazivi, substanțele pentru înlăturarea petelor și obiectele ascuțite (de exemplu cuțite sau răzuitoare) pot deteriora sticla.

Introducerea ușii cuptorului și a panoului de sticlă

După terminarea procedurii de curățare, introduceți panoul de sticlă și ușa cuptorului.

Pentru a face acest lucru, efectuați pașii în sens invers.

Panoul interior marcat cu un cadru decorativ trebuie reasamblat astfel încât cadrul imprimat să fie îndreptat spre exterior. Panoul de sticlă este corect așezat dacă nu simțiți niciun fel de asperitate când vă treceți degetele peste suprafață.

Introduceți panoul de sticlă interior în locașurile potrivite, așa cum este ilustrat.

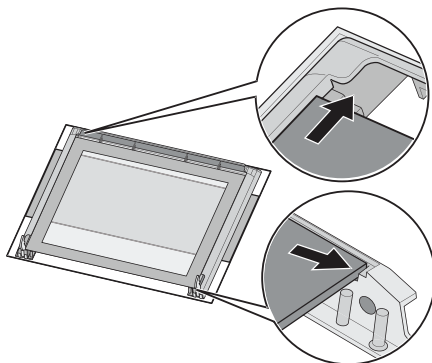

Pentru modelele din inox sau aluminiu

Curățați ușa cuptorului și panoul de comandă din oțel inoxidabil sau aluminiu numai cu un burete umed. Uscați cu grijă după curățare cu o cârpă moale. Nu utilizați spălătoare de sârmă, acizi sau produse abrazive, deoarece pot deteriora suprafața.

Ghidajele detașabile ale raftului și panourile catalitice

Pentru a curăța cavitatea cuptorului scoateți ghidajele raftului și panourile catalitice.

- !** **Avertizare** Aveți grijă când scoateți ghidajele raftului. Panourile catalitice nu sunt fixate de cavitatea cuptorului și pot cădea când ghidajele raftului sunt scoase.

- !** **Avertizare** Înainte de a efectua operațiile de întreținere, verificați cuptorul să fie rece. Există riscul de arsuri din cauza căldurii reziduale.

Scoaterea șinelor laterale

1. Utilizați o mână pentru a trage partea din față a ghidajelor raftului. Țineți ghidajele raftului și panoul catalitic în poziție cu cealaltă mână.

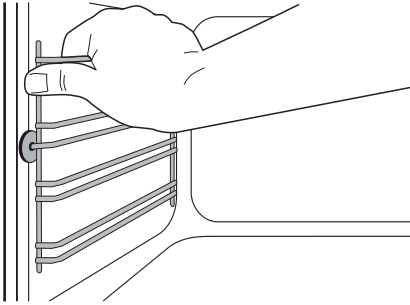

2. Țineți ghidajele raftului și panoul catalitic în poziție și în același timp desfaceți ghidajele raftului din spate.

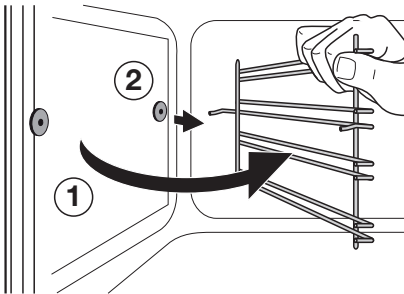

Curățați ghidajele raftului cu apă caldă cu săpun. Ștergeți cu o lavetă moale. Nu utilizați produse abrazive, care le-ar putea deteriora.

După ce ați terminat de curățat puneți ghidajele raftului și panoul catalitic la loc. Pentru a pune la loc ghidajele raftului și panourile catalitice, urmați procedura în ordine inversă.

Înlocuirea becului cuptorului și curățarea capacului de sticlă

! **Avertizare** Înainte de a schimba becul cuptorului (consultați "Descrierea produsului"), opriți aparatul și deconectați-l de la sursa de alimentare cu energie electrică.

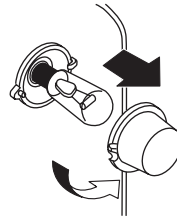

1. Rotiți capacul de sticlă în sens antiorar și scoateți-l. Curățați capacul de sticlă.
2. Dacă este necesar, înlocuiți becul vechi cu un bec de 15/25 W, 230 V (50 Hz), rezistent la o temperatură de 300°C (tip de soclu: E14).
3. Puneți la loc capacul de sticlă.

Ce trebuie făcut dacă...

Problemă	Soluția problemei
Cuptorul nu funcționează.	Verificați dacă: <ul style="list-style-type: none"> • funcția cuptorului și temperatura sunt setate. • aparatul este corect conectat și sursa de alimentare a cuptorului este cuplată. • ora zilei este setată.
Lumina pentru temperatura cuptorului nu se aprinde.	Setați: <ul style="list-style-type: none"> • temperatura cu butonul de control al temperaturii. • funcția cuptorului, cu butonul de control pentru funcțiile cuptorului.
Becul cuptorului nu funcționează.	<ul style="list-style-type: none"> • Setați o funcție cu butonul de control al funcțiilor cuptorului. • Verificați becul cuptorului și înlocuiți-l dacă este cazul.
Aburul și condensul se depun pe alimente și în cavitatea cuptorului.	Nu lăsați vasele cu mâncare să stea în cuptor mai mult de 15-20 minute după terminarea procesului de gătit.
"12.00" apare pe afișaj și LED-ul ceasului clipește.	Resetați ora.

Dacă apare un defect, încercați întâi să găsiți chiar dvs. o soluție. Dacă nu puteți găsi sin-

gur o soluție a problemei, adresați-vă dealerului sau Serviciului de asistență tehnică.

Instalarea

⚠ Avertizare Instalarea aparatului trebuie efectuată numai de o persoană competentă și calificată. Altfel, garanția devine invalidă în cazul în care există defecțiuni.

- Înainte de încorporarea aparatului în mobilierul bucătăriei, asigurați-vă că dimensiunile cavității sunt potrivite.
- Asigurați-vă că există protecție anti-șoc pentru instalare.
- În conformitate cu reglementările în vigoare, toate piesele care asigură protecția la șoc trebuie fixate astfel încât să nu poată fi desfăcute fără unelte.
- Aparatul poate fi amplasat cu spatele său și cu o parte aproape de aparate sau pereți de înălțime mai mare. Cealaltă parte trebuie amplasată aproape de mobilierul cu aceeași înălțime.
- Aparatul încorporat trebuie să corespundă cerințelor de stabilitate ale DIN 68930.
- Cuptoarele încorporate și plitele de gătit sunt prevăzute cu sisteme speciale de conectare. Din motive de siguranță, trebuie să combinați numai aparate produse de același fabricant.

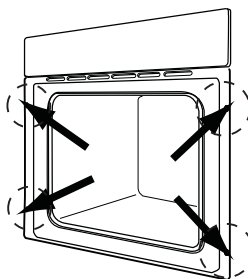
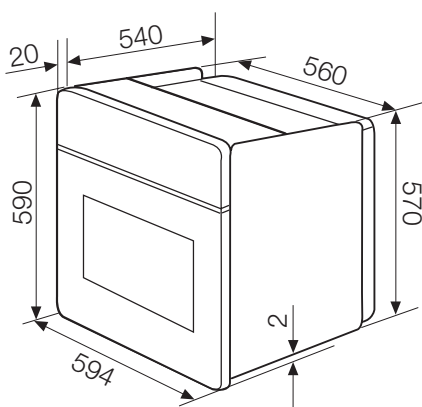
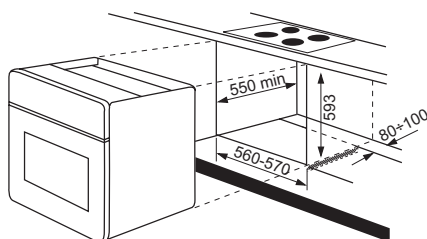
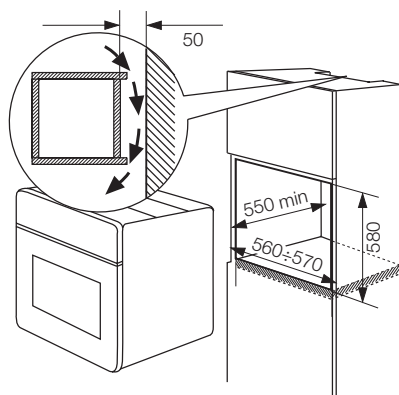

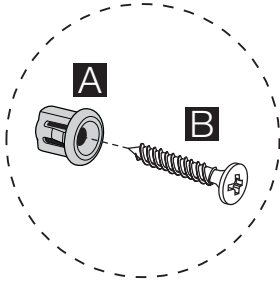

Conexiunea electrică

⚠ Avertizare Instalația electrică trebuie efectuată numai de o persoană competentă și calificată.

- Fabricantul nu este răspunzător dacă nu respectați aceste măsuri de siguranță.
- Împământați aparatul în conformitate cu prevederile de siguranță.
- Verificați dacă tensiunea nominală și tipul de energie electrică specificate pe plăcuța cu datele tehnice coincid cu tensiunea și puterea rețelei electrice locale.
- Acest aparat este livrat cu un cablu de alimentare electrică fără ștecher.
- Toate componentele electrice trebuie instalate sau înlocuite de un tehnician de la Serviciul de asistență tehnică sau de personal calificat de service.
- Utilizați întotdeauna o priză cu protecție la electrocutare, montată corect.

- Nu folosiți prize multiple, alți conectori sau prelungitoare. Există pericol de incendiu.
- Verificați ca ștecherul să fie accesibil după instalare.
- Nu trageți de cablul electric pentru a deconecta aparatul. Trageți întotdeauna de ștecher.
- Conectați aparatul la priză cu un dispozitiv multipolar cu o distanță între contacte de cel puțin 3 mm, de exemplu întrerupător de protecție automat, dispozitiv de decuplare pentru scurgeri de curent sau siguranță fuzibilă.
- Informațiile referitoare la tensiune sunt specificate pe plăcuța cu datele tehnice (vedeți "Descrierea produsului").

Protejarea mediului înconjurător

Simbolul  e pe produs sau de pe ambalaj indică faptul că produsul nu trebuie aruncat împreună cu gunoiul menajer. Trebuie predat la punctul de colectare corespunzător pentru reciclarea echipamentelor electrice și electronice. Asigurându-vă că ați eliminat în mod corect produsul, ajutați la evitarea potențialelor consecințe negative pentru mediul înconjurător și pentru sănătatea persoanelor, consecințe care ar putea deriva din aruncarea necorespunzătoare a acestui produs. Pentru mai multe informații detaliate

despre reciclarea acestui produs, vă rugăm să contactați biroul local, serviciul pentru eliminarea deșeurilor sau magazinul de la care l-ați achiziționat.

- i** Materialele de ambalare sunt prietenoase cu mediul și pot fi reciclate. Componentele din plastic sunt identificate prin marcaje, de exemplu PE, PS, etc. Aruncați materialele de ambalare în recipientele adecvate din instalațiile pentru gunoi comunitare.

Relațiile cu clienții

Pentru a vă putea acorda rapid ajutor, vă recomandăm să scrieți următoarele informații:

- Descrierea modelului.....
- Numărul produsului (PNC).....
- Numărul de serie (S-N.)

Informațiile sunt specificate pe plăcuța cu datele tehnice (vedeți "Descrierea produsului").

i Dacă ați utilizat greșit aparatul sau dacă instalarea acestuia nu a fost făcută de un tehnician autorizat, este posibil ca vizita tehnicianului de service sau a dealerului să nu fie gratuită, chiar și în perioada de garanție.

www.electrolux.com

www.electrolux.ro