











AVERTIZĂRI GENERALE





1. Acest manual este parte integrantă și esențială a aparatului. El trebuie să fie păstrat cu grijă alături de aparat chiar dacă, ulterior, este transferat unui alt proprietar sau utilizator și/sau mutat la o altă locație.
2. Citiți cu atenție instrucțiunile și atenționările conținute în acest manual; ele vă furnizează informații importante pentru o instalare, utilizare și întreținere sigură a noului dvs. aparat.
3. Instalarea este în responsabilitatea cumpărătorului și trebuie să fie efectuată de o persoană competentă, în concordanță cu Instrucțiunile înscrise în continuare.
4. Folosirea acestui aparat pentru alte scopuri decât cele specificate este strict interzisă. Producătorul nu poate să fie făcut responsabil pentru orice pagubă datorată folosirii improprie, sau neconformării la instrucțiunile date în continuare.
5. Întreținerea și toate celelalte intervenții trebuie să fie efectuate de o persoană autorizată (vezi certificatul de garanție), în deplină conformitate cu reglementările legale aplicabile și directivele date de către producător.
6. Incorectă instalare poate cauza leziuni, daune proprietății și leziuni animalelor; producătorul nu poate fi făcut responsabil pentru astfel de prejudicii.
7. Țineți toate materialele de ambalare (cleme, pungă de plastic, spumă poliuretanică, etc.) departe de accesul copiilor deoarece ele sunt periculoase.
8. Acest aparat nu este prevăzut pentru a fi utilizat de persoane (inclusiv copii) cu capacități fizice, senzoriale reduse, sau de persoane fără experiență sau cunoștințe, dacă nu sunt controlate și instruite cu privire la utilizarea aparatului de către persoane responsabile pentru securitatea lor. Copiii trebuie să fie controlați de persoane responsabile pentru securitatea lor care să se asigure că ei nu se joacă cu aparatul.
9. Este strict interzis de a atinge aparatul descult, sau cu mâinile sau picioarele umede.
10. Toate reparațiile trebuie să fie efectuate numai de o persoană competentă (vezi certificatul de garanție), folosind piese de schimb originale. Neconformarea la instrucțiunile de mai jos, poate compromite securitatea și invalida întreaga garanție din partea producătorului.
11. Temperatura apei calde este reglată prin manevrarea termostatului care acționează ca un dispozitiv de securitate resetabil pentru a preveni orice creșteri periculoase ale temperaturii.
12. Conectarea electrică a aparatului trebuie să fie făcută în concordanță cu instrucțiunile date în paragraful respectiv.
13. Dispozitivul contra suprapresiunilor, dacă este furnizat împreună cu aparatul, nu trebuie deteriorat și trebuie înlocuit cu altul adecvat dacă nu este conform normelor și legilor în vigoare.
14. Nu se vor lăsa obiecte inflamabile în vecinătatea aparatului.

Legenda simbolurilor





Simbol	Semnificație
	Neconformarea la această atenționare implică riscul de leziuni, adeseori grave și, chiar fatale
	Neconformarea la această atenționare implică riscul de daune, adeseori grave, pentru proprietate, plante sau animale
	Obligația de a respecta normele generale de securitate și specificațiile aparatului

NORME GENERALE DE SECURITATE

Nr.	Atenționare	Risc	Simbol
1	Nu efectuați operațiuni care implică deschiderea aparatului.	Electrocutare prin componentele aflate sub tensiune. Leziuni din arsuri datorate componentelor supraîncălzite sau răni cauzate de muchii ascuțite sau proeminențelor.	
2	Nu porniți sau opriți aparatul prin simpla introducerea sau scoaterea din priză electrică.	Electrocutare de la cablul sau fișa de conectare, sau de la priză.	
3	Nu deteriorați cablul de alimentare cu energie electrică.	Electrocutare de la firele dezvelite aflate sub tensiune.	
4	Nu așezați nimic pe partea de sus a aparatului.	Leziuni de la un obiect care cade de pe aparat în urma vibrațiilor.	
		Deteriorarea aparatului sau a oricărori altor obiecte aflate sub acesta, din cauza vibrațiilor.	
5	Nu vă urcați pe aparat.	Leziuni datorită aparatului care cade.	
		Deteriorarea aparatului sau a oricărori altor obiecte aflate sub acesta datorită aparatului care cade de la locul său de instalare.	

Nr.	Atenționare	Risc	Simbol
6	Nu încercați să curățați aparatul fără ca mai înainte să-l opriți și să-l scoateți din priză sau să închideți comutatorul destinat în acest scop.	Electrocutare de la componentele aflate sub tensiune.	
7	Instalați aparatul pe un perete solid care să nu fie supus nici unui fel de vibrații.	Zgomot în timpul funcționării.	
8	Efectuați toate conexiunile electrice folosind conductori de secțiune adecvată.	Incendiu datorită supraîncălzirii de la curentul electric care trece prin cabluri subdimensionate.	
9	Resetați toate funcțiunile de securitate și de control afectate de orice intervenție efectuată asupra aparatului și asigurați-vă că ele funcționează corect înainte de refolosirea aparatului.	Deteriorarea sau scoaterea din funcțiune a aparatului datorită funcționării ieșite de sub control.	

NORME DE SECURITATE SPECIFICE PENTRU ACEST APARAT

Nr.	Atenționare	Risc	Simbol
10	Înainte de a-l manevra, goliți toate componentele care ar putea conține apă caldă, evacuând orice picătură dacă e necesar.	Leziuni datorită arsurilor.	
11	Detartrați componentele în concordanță cu instrucțiunile înscrise pe "Fișa de date privind securitatea" a produsului folosit, aerisind încăperea, purtând îmbrăcăminte de protecție, evitând să amestecați produse diferite și protejați aparatul și obiectele înconjurătoare.	Leziuni datorită contactului pielii sau ochilor cu substanțele acide, inhalarea sau ingurgitarea de agenți chimici nocivi.	
		Deteriorări ale aparatului sau ale obiectelor înconjurătoare datorită coroziunii cauzate de substanțele acide.	
12	Nu utilizați niciun fel de insecticide, solvenți sau detergenți agresivi pentru a curăța aparatul.	Deteriorarea pieselor de plastic sau a pieselor vopsite.	

CARACTERISTICI TEHNICE

Pentru caracteristicile tehnice ale aparatului, vă rugăm să vă referiți la informațiile înscrise pe eticheta cu date tehnice (etichetă amplasată lângă țevile de intrare și de ieșire a apei).

Modelul	Ø 353					Ø 450				
	30	40	50	65	80	50	80	100	120	150
Greutatea teoretică kg.	15	17	19	21	25	17	22	26	33	41

Acest aparat este conform cu prevederile impuse prin Directiva EEC/89/336 EMC privind compatibilitatea electromagnetică.

NORME DE INSTALARE (pentru instalator)



ATENȚIE! Urmați toate atenționările generale și normele de securitate listate la începutul textului și respectați toate instrucțiunile date, în toate circumstanțele.

Instalarea și montarea încălzitorului de apă trebuie să fie făcută de o persoană competentă, în conformitate cu normele în vigoare aplicabile și cu orice prevedere stabilită de către autoritățile locale și instituțiile publice de sănătate.

Aparatul servește la încălzirea apei la o temperatură sub cea de fierbere.

El trebuie racordat la o rețea de alimentare cu apă menajeră dimensionată în baza prestărilor și capacităților sale.

Înainte de racordarea aparatului este necesar:

- Să se verifice caracteristicile aparatului (vezi datele de pe plăcuță) și dacă acesta satisface necesitățile clientului
- Să se verifice dacă instalația este conformă gradului IP (protecție la penetrarea de fluide) al aparatului conform normelor în vigoare
- Să se citească cele scrise pe eticheta ambalajului și pe plăcuța cu caracteristici

Instalarea aparatului

Acest aparat este proiectat pentru a fi instalat exclusiv în încăperi în conformitate cu normele în vigoare și impune respectarea următoarelor indicații privind prezența de:

- **Umiditate:** nu instalați aparatul în încăperi închise (neerisite) și umede.
- **Ger:** nu instalați aparatul în ambiente în care este probabilă coborârea temperaturii la niveluri critice cu riscul formării de gheață.
- **Raze solare:** nu expuneți aparatul direct razelor solare, chiar în prezența geamurilor.
- **Pulberi/vapori/gaze:** nu instalați aparatul în prezența unor medii foarte agresive precum vapori acizi, pulberi sau saturate cu gaz.
- **Descărcări electrice:** nu instalați aparatul direct pe circuitele electrice neprotejate de variații ale tensiunii. În cazul pereților din cărămizi sau BCA, pereți subțiri cu staticitate limitată, în orice caz cu altă zidărie decât cea indicată, este necesară o verificare statică preliminară a sistemului de susținere.

Sistemele de prindere în zid trebuie să susțină o greutate triplă față de cea a boilerului plin cu apă. Pentru fixare se recomandă cârlige cu diametrul de cel puțin 12 mm.

Normele locale pot stabili restricții privind instalarea în camera de baie. Pentru aceasta, respectați distanțele minime prevăzute de către normele aplicabile în vigoare. Aparatul trebuie să fie instalat cât se poate de aproape de punctul de folosire pentru a evita dispersia căldurii de-a lungul țevilor (A fig. 1). Permiteți un spațiu de cel puțin 50 cm pentru a permite accesul la componentele electrice, prin aceasta facilitându-se activitățile de întreținere.

CONECTAREA HIDRAULICĂ

Conectați intrarea și ieșirea apei în și din încălzitor cu țevi sau armături care să fie în stare să reziste la o temperatură depășind 80°C la o presiune care o depășește pe aceea a presiunii de lucru. Prin urmare, vă atenționăm împotriva folosirii oricăror materiale care nu pot să reziste la o astfel de temperatură. Înșurubați o piesă de racordare "T" la țeava de intrare a apei, cu guler albastru. Pe una din laturile piesei de racordare "T", înșurubați un robinet pentru golirea aparatului, care poate fi deschis numai prin folosirea unei șule (B fig. 2). Pe cealaltă parte a piesei de racordare "T", înșurubați supapa de siguranță livrată (A fig. 2). Supapa trebuie să aibă o calibrare maximă de 0,8 Mpa (8 bar), iar tipul valvei trebuie să fie în concordanță cu standardele naționale aplicabile, în vigoare.

ATENȚIE! Pentru țările care au preluat norma europeană EN 1487:2000, dispozitivul de securitate la presiune livrat împreună cu produsul nu trebuie să se supună normelor naționale. Conform noimei, dispozitivul trebuie să aibă o presiune maximă de 0,7 Mpa (7 bar) și să aibă cel puțin un ventil de închidere, o supapă de reținere, un mecanism de comandă pentru supapa de reținere, o supapă de siguranță și un presostat de minim.

Evacuarea supapei de siguranță trebuie să fie conectată la canalizare, care are un diametru cel puțin identic cu cel al conexiunii echipamentului. Folosiți o pâlnie care să creeze un interstițiu de aer de cel puțin 20 mm și care permite controale vizuale astfel încât să nu apară leziuni, daune pentru proprietate sau vătămări ale animalelor în cazul în care dispozitivul de securitate declanșează. Producătorul nu este responsabil pentru astfel de daune. Conectați intrarea dispozitivului de securitate la presiune la sistemul de apă rece folosind o țeavă flexibilă, folosind un ventil de închidere dacă este necesar (D fig. 2).

Suplimentar, un tub de descărcare a apei la ieșirea C fig. 2 este necesar, dacă robinetul de golire este deschis. Când se montează dispozitivul de securitate la presiune, să nu se strângă prea mult și să nu fie folosit pentru strângere. Este normal ca apa să picure din supapa de siguranță în faza de încălzire; din acest motiv, este necesar să se conecteze o scurgere, care trebuie totdeauna să aibă degajare în atmosferă, cu țeava de scurgere instalată în pantă coborâtoare într-un loc fără gheață. Dacă presiunea rețelei este apropiată de presiunea valvei calibrate, va fi necesar să se aplice un reductor de presiune cât mai îndepărtat de aparat. Pentru a evita orice posibilă avariere la unitățile de amestec (robinet, duș) este necesar a se drena toate impuritățile din țevi. Durata de viață în funcțiune a încălzitorului este dependentă de funcționarea sistemului galvanic anti-coroziune.

Oricum, în prezența unor ape deosebit de dure, se va produce o considerabilă și rapidă crustă de piatră

de calcar în aparat, cu pierderea, în consecință, a eficienței și cu avarierea elementului de încălzire electrică.

Conectarea electrică

Înainte de a efectua orice operație, deconectați aparatul de la rețeaua electrică folosind întrerupătorul extern.

Pentru o mai mare siguranță, folosiți un personal calificat care să inspecteze sistemul electric, asigurând că el satisface normele aplicabile în vigoare, deoarece producătorul aparatului nu poate fi responsabil pentru nicio pagubă cauzată de lipsa de împământare a sistemului sau pentru erori în alimentarea cu electricitate.

Verificați dacă sistemul este corespunzător pentru puterea maximă absorbită de încălzitorul de apă (rugăm să vă referiți la eticheta cu date tehnice lipită pe aparat) și dacă secțiunea transversală a cablurilor de conectare electrică este adecvată și concordă cu legislația curentă. Folosirea unor prize multiple, extensii sau adaptoare este strict oprită. Este strict interzisă folosirea țevilor de la instalațiile de alimentare cu apă, instalațiile de încălzire centrală și sistemele de gaz pentru conectarea la pământ a aparatului.

Dacă aparatul este livrat cu un cablu de alimentare de putere, care mai târziu trebuie înlocuit, folosiți un cablu care să prezinte aceleași caracteristici (Tip H05VV-F 3x1,5 mm², cu diametrul de 8,5 mm). Cablul de alimentare (tip H05VV-F 3x1,5 diametru 8,5 mm) trebuie introdus în orificiul situat în partea posterioară a aparatului și trebuie să ajungă la borna (M fig. 3-4-5-6), apoi se blochează cablurile subțiri strângând șuruburile.

Pentru deconectarea aparatului de la rețea trebuie utilizat un întrerupător bipolar conform normelor în vigoare CEI-EN (deschidere contacte de cel puțin 3 mm, este indicat să fie prevăzut cu siguranțe fuzibile) Legarea la pământ a aparatului este obligatorie, iar cablul de împământare (care trebuie să fie de culoare galben-verde și mai lung decât cele de fază) trebuie fixat la borna cu simbolul ⊕ (G fig. 3-4-5-6).

Blocați cablul de alimentare pe calotă cu dispozitivul de blocare din dotare.

Înainte de punerea în funcțiune controlați ca tensiunea de rețea să fie conformă valorii de pe plăcuța aparatului.

Dacă aparatul nu este dotat cu cablu de alimentare, modalitatea de instalare trebuie aleasă dintre următoarele:

- conexiune permanentă la rețea folosind o tubulatură rigidă (dacă aparatul nu este livrat cu o clemă de cablu);
- cu un cablu flexibil (Tip H05VV-F 3x1,5 mm², cu diametrul de 8,5 mm), dacă aparatul este livrat cu o clemă de cablu.

Pornirea și testarea aparatului

Înainte de punerea sub tensiune a aparatului, umpleți rezervorul cu apă din rețea.

Umplerea se face prin deschiderea robinetului de rețea (de alimentare cu apă rece menajeră) și a robinetului de apă caldă, până când aerul este eliminat complet. Verificați vizual pierderile de apă la flanșe și strângeți-le ușor dacă este necesar.

Puneți sub tensiune aparatul, de la întrerupător.

REGULI DE ÎNTREȚINERE (pentru persoane competente)



ATENȚIE! Urmați toate atenționările generale și normele de securitate listate la începutul textului și respectați toate instrucțiunile date, în toate circumstanțele.

Toate operațiile de întreținere și vizitele de service trebuie să fie făcute de persoane competente (care au calificările impuse de normele aplicabile în vigoare), de tehnicieni ai Centrelor de Asistență Tehnică ARISTON (vezi certificatul de garanție).

Înainte de a chema Centrul dvs. Tehnic de Service, verificați dacă deranjamentul nu se datorează lipsei de apă sau defectării alimentării cu energie.

Golirea aparatului

Aparatul trebuie să fie golit dacă există pericolul de îngheț. Când este necesar, goliți aparatul după cum urmează:

- Deconectați aparatul de la rețeaua electrică;

- Închideți robinetul de alimentare cu apă rece menajeră ;
- Deschideți robinetul de apă caldă (chiuvetă sau cadă);
- Deschideți supapa de golire **B** (fig. 2).

Înlocuirea de piese



ATENȚIE! Deconectați aparatul de la rețeaua electrică înainte de orice intervenție asupra produsului.

Scoțând calota se poate interveni la părțile electrice.

- Pentru modelele dotate cu interfață utilizator de tipul reprezentat în figurile 3 și 5: Pentru a interveni la termostatul electronic (Ref. **T**) trebuie deconectat cablul de alimentare (Ref. **C**) și cablul subțire (Ref. **Y**) de la panoul de comandă. Scoateți-l din locașul său având grijă să nu îndoiiți excesiv tija cu senzori (Ref. **K**).

Pentru a interveni la panoul de comandă (Ref. **W**) deconectați cablul (Ref. **Y**) și scoateți șuruburile.

- Pentru modelele dotate cu interfață utilizator de tipul reprezentat în figurile 4 și 6:

Pentru a interveni la tija cu senzori (Ref. **K**) trebuie deconectat cablul (Ref. **F**) de la placa electronică și scos din locașul său având grijă să nu îl îndoiiți excesiv.

Pentru a interveni la panoul de comandă (Ref. **W**) deconectați cablul (Ref. **Y**) și scoateți șuruburile.

Pentru a interveni la placa de putere (Ref. **Z**) deconectați cablurile (Ref. **C**, **Y**, **F** și **P**) și scoateți șuruburile.

În timpul fazei de remontare aveți grijă ca poziția tuturor componentelor să fie cea originală.

Pentru a putea interveni la rezistență și la anod trebuie mai întâi golit aparatul.

La modelele cu flanșă autoclavică, după scoaterea piuliței (**D** fig. 7), scoateți suportul flanșei (**S** fig. 7) și, exercitând asupra flanșei (**F** fig. 7) o apăsare din exterior înspre interior, scoateți-o cu o mișcare semicirculară. La celelalte modele scoateți cele 5 buloane (**C** fig. 8) și flanșa (**F** fig. 8). La flanșă sunt cuplate rezistența și anodul. În timpul fazei de remontare, aveți grijă ca pozițiile garniturii flanșei, termostatalui și rezistenței să fie cele originale (fig. 7 și 8). După fiecare scoatere se recomandă înlocuirea garniturii flanșei (**Z** fig. 9).

Folosiți doar piese de schimb originale.

Întreținerea periodică

Pentru a asigura cele mai bune performanțe ale acestui aparat, detartrați elementul de încălzire (**R** fig. 9) odată la fiecare doi ani. Dacă dvs. preferați să nu folosiți acizi detartranți speciali pentru această operație, desprindeți - în mod simplu - depunerea de piatră fără să deteriorați elementul de încălzire. Înlocuiți anodul de magneziu (**N** fig. 9) la fiecare doi ani (exceptând produsele având rezervorul executat din oțel inox) dar, în prezența apei dure sau a apei bogate în clor, este necesar să verificați starea anodului în fiecare an. Pentru a-l scoate pe acesta, demontați elementul de încălzire și deșurubați-l de pe colierul suport.

Dispozitiv de protecție la suprapresiune

Dispozitivul contra suprapresiunilor trebuie să fie verificat regulat (în fiecare lună) pentru a îndepărta depozitele de calcar și trebuie verificat să nu fie blocat.

Modelele termo-electrice

Toate instrucțiunile din acest manual sunt valabile și pentru modelele termoelectrice.

O operație suplimentară pentru aceste aparate este racordarea la instalația de încălzire. Legați racordul superior termo al boilerului la turul instalației și cel inferior la retur, interpunând două robinete.

Robinetul inferior, mai accesibil, va servi la deconectarea aparatului de la instalație, când instalația de încălzire nu este în funcțiune.

INSTRUCȚIUNI PENTRU UTILIZATOR



ATENȚIE! ! Urmați toate atenționările generale și normele de securitate listate la începutul textului și respectați toate instrucțiunile date, în toate circumstanțele.

Aviz pentru utilizatori

- Evitați să poziționați orice obiecte și/sau aparate care ar putea fi deteriorate de scurgeri de apă, sub încălzitorul de apă.
- Dacă nu folosiți deloc apă pe o perioadă mai lungă de timp, trebuie să:
 - > deconectați aparatul de la alimentarea electrică comutând întrerupătorul extern pe poziția "OFF" ["OPRIT"];
 - > închideți robinetul de apă de la rețea.
- Apa caldă cu o temperatură de peste 50°C la robinetele de utilizare poate cauza imediat arsuri sau opăriri grave. Copiii, persoanele cu handicap și vârstnicii sunt cei mai expuși riscului arsurilor. Este strict interzis utilizatorului să efectueze orice întreținere de rutină sau extraordinară. În caz de înlocuire a cablului de alimentare electrică, adresați-vă personalului calificat. Pentru curățarea părților exterioare este necesară o cârpă umedă îmbibată în apă cu săpun.

Reset/Diagnostic

- La modelele dotate cu interfață utilizator reprezentată în figurile 3 și 4:
În momentul în care se constată una din defecțiunile descrise mai jos, aparatul intră în stare de eroare și toate ledurile de la panoul de comandă luminează intermitent simultan
Reset: pentru a reseta aparatul închideți-l și deschideți-l cu tasta (⏻)(Ref. A). Dacă cauza defecțiunii a dispărut în momentul resetării, aparatul revine la funcționarea normală. În caz contrar toate ledurile reîncep să lumineze intermitent și trebuie solicitată intervenția Asistenței Tehnice.
- Diagnostic:** pentru a activa diagnosticarea apăsați 5 secunde tasta (⏻) (Ref. A).
Indicarea tipului de defecțiune se face prin cele 5 leduri (Ref. 1→5) conform schemei următoare:
Ledul nr.1– Defecțiune internă a plăcii
Ledul nr.2 – Defecțiune la anod (la modelele dotate cu anod activ);
Ledul nr.3 – Sonde de temperatură NTC 1/NTC 2 întrerupte (deschise sau în scurtcircuit);
Ledul nr.5 - Supratemperatură apă relevată de către un senzor;
Ledul nr.4 și nr.5 - Supratemperatură generală (defecțiune placă);
Ledul nr.3 și nr.5 - Eroare diferențială sonde;
Ledul nr.3, nr.4 și nr.5 – Funcționare fără apă.
Pentru a ieși din diagnosticare, apăsați tasta (⏻) (Ref. A) sau așteptați 25 sec.
- La modelele dotate cu interfață utilizator reprezentată în figurile 5 și 6:
În momentul în care se constată o defecțiune, aparatul intră în stare de eroare și display-ul afișează codul de eroare prin cifre (ex. E01).
Erorile codificate sunt următoarele:
E01 – E02 – E03 – Supratemperaturi apă;
E10 – E11 – E12 – E13 – E16 – Eroare sonde NTC (defecțiune sonde);
E04 – Funcționare fără apă;
E14 – E15 – Eroare anod;
E50 – E51 – Cerere întreținere;
E60 – E90 – E91 – E92 – Eroare software placă.
Reset: pentru a reseta aparatul închideți-l și deschideți-l cu tasta (⏻) (Ref. A). Dacă, în momentul resetării, cauza defecțiunii a dispărut, aparatul revine la funcționarea normală. În caz contrar, display-ul continuă să arate codul de eroare și trebuie solicitată intervenția Asistenței Tehnice.

Funcția antibacteriană

- Funcția antibacteriană (activată din fabrică) constă într-un ciclu de încălzire a apei la 70° C, pentru a efectua o acțiune de dezinfectare termică contra bacteriilor.
- Primul ciclu începe după 3 zile de la pornirea produsului. Ciclurile ulterioare sunt efectuate la fiecare 30 de zile (dacă în această perioadă apa nu a ajuns niciodată la 70°C). Când produsul este oprit, funcția antibacteriană este dezactivată. În caz de oprire a aparatului în timpul ciclului antibacterian, funcția este dezactivată. La terminarea fiecărui ciclu, temperatura de utilizare revine la temperatura anterior setată de utilizator.
- La modelele dotate cu interfață utilizator reprezentată în figurile 3 și 4:
Activarea ciclului antibacterian este afișată ca o setare normală a temperaturii la 70°C (Ref. 4).
Pentru dezactivarea în mod permanent a funcției antibacteriene, țineți apăsat simultan tastele "ECO" și "+" timp de 4 sec.; la confirmarea dezactivării, ledul nr. 1 (Ref. 1) va lumina intermitent repede timp de 4 sec.
Pentru a reactiva funcția antibacteriană, repetați operația descrisă mai sus; la confirmarea activării,

ledul nr.4 (Ref. 4) va lumina intermitent repede timp de 4 sec.

- la modelele dotate cu interfață utilizator reprezentată în figurile 5 și 6:

În timpul ciclului antibacterian, display-ul afișează alternativ temperatura apei și "-Ab-".

Pentru a dezactiva/activa funcția, cu produsul funcționând, țineți apăsată tasta "mode" 3 sec. Setări "Ab 0" (pentru dezactivarea funcției) sau "Ab 1" (pentru activarea funcției) prin butonul "set" și confirmați apăsând același buton. La confirmarea dezactivării/activării, produsul revine la starea normală de funcționare.

Programarea/modificarea orei locale

(Numai la modelele dotate cu interfață utilizator reprezentată în figurile 5 și 6)

Pentru a modifica ora locală, în cazul primei porniri, produsul cere automat setarea orei corecte; în cazul unor porniri ulterioare țineți apăsat 2 secunde butonul "set". Modificați ora curentă rotind butonul "set" și confirmați ora apăsând același buton. Repetați operația pentru setarea minutelor.

Reglarea temperaturii și activarea funcțiilor aparatului

- la modelele dotate cu interfață utilizator reprezentată în figurile 3 și 4:

Pentru a porni aparatul apăsați tasta (L) (Ref. A). Setări temperatura dorită alegând un nivel între 1 (40°C) și 5 (80°C), folosind butoanele "+" și "-". În timpul fazei de încălzire, ledurile (Ref. 1 5) privind temperatura atinsă de apă sunt aprinse continuu; cele succesive, până la temperatura setată, luminează intermitent progresiv.

Dacă temperatura coboară, de exemplu în urma consumului de apă, încălzirea se reactivează automat și ledurile cuprinse între ultimul aprins continuu și cel privind temperatura setată încep să lumineze intermitent progresiv.

La prima pornire produsul se poziționează la temperatura de 70°C (Ref. 4).

În caz de lipsă de alimentare, sau dacă produsul este oprit utilizând butonul (C) (Ref. A), rămâne memorată ultima temperatură setată.

În timpul fazei de încălzire se poate constata un ușor zgomot datorat încălzirii apei.

- la modelele dotate cu interfață utilizator reprezentată în figurile 5 și 6:

Pentru a porni aparatul apăsați tasta (L) (Ref. A). Produsul poate funcționa în 4 moduri: Manual; Programare 1; Programare 2 și Programare 1 și 2. La fiecare atingere a tastei "mode" se selectează un alt mod de funcționare (vizualizat prin luminarea ledului respectiv de lângă display).

Selectarea funcțiilor este ciclică și urmează această ordine: "P1" "P2" "P1 și P2" "Manual" "P1" etc.

Programele "P1" și "P2" sunt setate din fabrică la orele 07:00 și 19:00 și la temperatura de 70°C.

Funcția "Manual" (led "Manual" aprins) permite setarea temperaturii dorite rotind butonul "set" până la afișarea temperaturii alese (intervalul de reglare este de 40°C-80°C). Apăsând același buton setarea este memorată și produsul începe să lucreze în "manual".

ECO: Dacă funcția "Manual" este utilizată în combinație cu funcția "ECO" (vezi paragraful "Funcția ECO"), temperatura este setată automat de către produs, astfel că butonul "set" este dezactivat și, dacă este rotit, display-ul afișează semnalul "ECO" timp de 3 sec. Dacă se dorește modificarea temperaturii, este necesară dezactivarea funcției "ECO".

Funcțiile "Programare 1" (led "P1" aprins), "Programare 2" (led "P2" aprins) și "Programare 1 și 2" (ledurile "P1 și P2" aprinse) permit programarea a 1 sau 2 ore ale zilei în care se dorește apă caldă.

Apăsați tasta "mode" până la luminarea intermitentă a ledurilor programării dorite.

În acest punct, setați ora la care se dorește apă caldă rotind butonul "set" (selectarea orei prin impulsuri de 30 minute). Apăsând același buton, setarea orei este memorată. Acțiunea următoare constă în setarea temperaturii dorite a apei (intervalul de reglare este de 40°C-80°C). Apăsând același buton "set" produsul începe să lucreze în "P1" sau "P2". Dacă ați ales "P1 și P2" repetați setarea orei și a temperaturii pentru cea de-a doua utilizare. În perioadele în care nu este prevăzută în mod expres utilizarea de apă caldă, încălzirea apei este dezactivată. Programele "P1" sau "P2" sunt echivalente și sunt configurabile independent de utilizator pentru o mai mare flexibilitate.

Când una din funcțiile programare ("P1" sau "P2" sau "P1 și P2") este activă, butonul "set" este dezactivat și, dacă este rotit, display-ul afișează semnalul "Pr" timp de 3 sec. Dacă se dorește modificarea parametrilor este necesar să apăsați butonul "set".

ECO PLUS: Dacă una din funcțiile programare ("P1" sau "P2" sau "P1 și P2") este utilizată în combinație cu funcția "ECO" (vezi paragraful "Funcția ECO"), temperatura este setată automat de către produs. Astfel este posibilă doar setarea orei dorite de disponibilitate pentru apa caldă. Dacă butonul "set" este rotit, display-ul va afișa semnalul "PLUS" timp de 3 sec., care indică funcționarea acestor două funcții simultan.

Acest mod de funcționare asigură cea mai mare economie energetică.

N.B.: la orice setare, dacă utilizatorul nu efectuează nicio operație timp de 5 sec, sistemul memorează ultima setare.

Funcția ECO

Funcția "ECO" constă într-un software de auto-învățare a consumurilor utilizatorului care permite minimizarea dispersiilor termice și maximizarea economisirii energetice.

Funcționarea software-ului "ECO" constă într-o primă perioadă de învățare de o săptămână, în care produsul începe să funcționeze la temperatura setată de utilizator adaptând-o în fiecare zi la necesarul energetic propriu pentru a-i îmbunătăți economisirea. La terminarea săptămânii de învățare, software-ul "ECO" activează încălzirea apei la orele și în cantitatea stabilită automat de produs urmând consumurile utilizatorului. În perioadele zilei în care nu sunt prevăzute consumuri, produsul asigură totuși o rezervă de apă caldă.

Pentru activarea funcției "ECO" apăsați tasta respectivă care se aprinde cu culoarea verde.

Cu funcția "ECO" activă, selectarea manuală a temperaturii este dezactivată.

Dacă se dorește creșterea sau reducerea temperaturii, este necesară dezactivarea funcției "ECO" prin apăsarea aceleiași taste care se stinge. Când funcția "ECO" sau produsul sunt oprite și apoi pornite, funcția repornește cu perioada de învățare a consumurilor.

În vederea asigurării unei funcționări corecte a ECO, se recomandă să nu deconectați produsul de la rețeaua electrică.

Funcția EXTRA POWER

(Pentru modelele dotate cu interfață utilizator reprezentată în figurile 4 și 6)

Produsul funcționează în mod normal la puterea de bază.

Funcția EXTRA POWER constă în activarea unei puteri suplimentare pentru a accelera încălzirea apei.

Pentru a o activa apăsați tasta luminoasă  (Ref. **B**), care se aprinde cu culoarea galbenă. Pentru a o dezactiva apăsați din nou aceeași tastă, care se va stinge.

INFORMAȚII UTILE

Dacă apa la ieșire este rece

Verificați:

- prezența tensiunii la borne;
- placa electronică;
- elementele de încălzire ale rezistenței.

Dacă apa vine caldă fierbând (abur în robinete):

Deconectați aparatul de la alimentarea cu electricitate și aveți de verificat următoarele:

- placa electronică;
- nivelul de încrustație a cazanului și a componentelor.

Producere de apă caldă insuficientă

Verificați:

- presiunea de rețea a apei;
- starea deflectorului (regulator jet) de la conducta de intrare a apei reci;
- starea conductei de preluare a apei calde;
- componentele electrice.

Apă care picură din supapa de siguranță

Pe durata fazei de încălzire, puțină apă poate să picure din supapa de siguranță. Acest lucru este normal.

Pentru a preveni ca apa să picure, în sistem trebuie instalat un vas de expansiune corespunzător. Dacă picurarea continuă chiar și după faza de încălzire, trebuie verificată calibrarea dispozitivului.

NU ÎNCERCAȚI SĂ REPARAȚI APARATUL ÎN NICIO CIRCUMSTANȚĂ: CONTACTAȚI ÎNTOTDEAUNA CENTRUL DE ASISTENȚĂ TEHNICĂ.

Datele și specificațiile indicate nu sunt obligatorii și producătorul își rezervă dreptul să aducă orice modificări care pot fi necesare, fără o notificare prealabilă sau înlocuire.

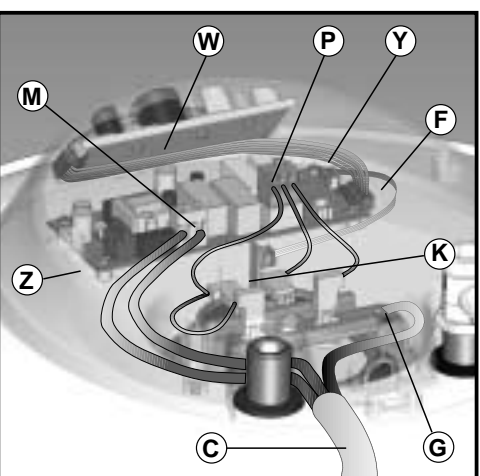
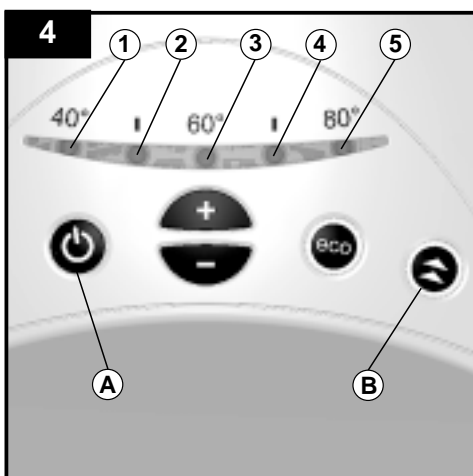
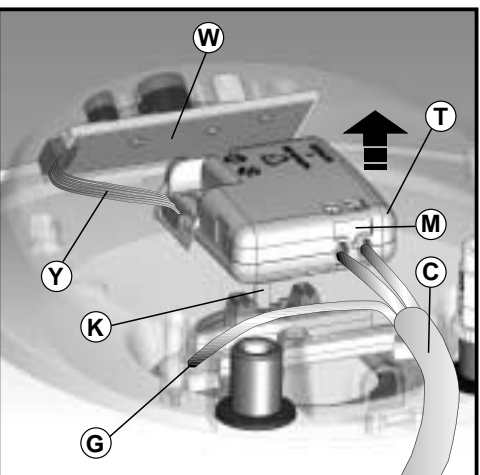
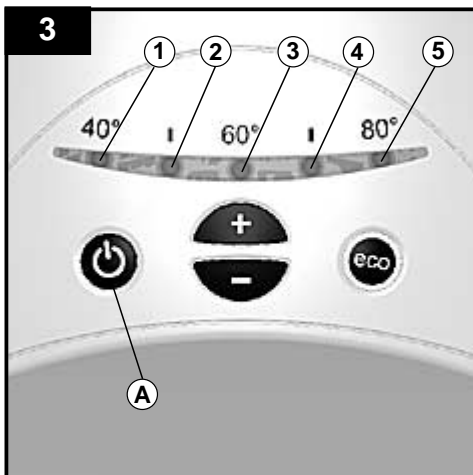
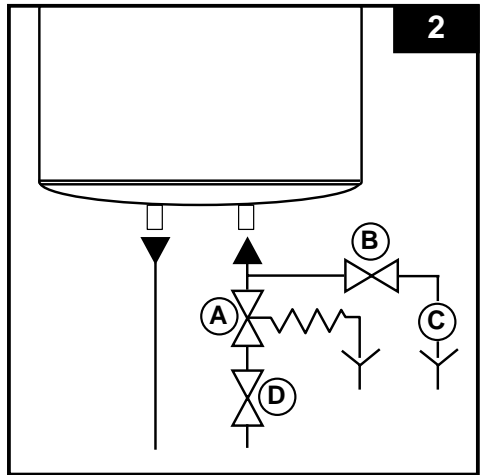
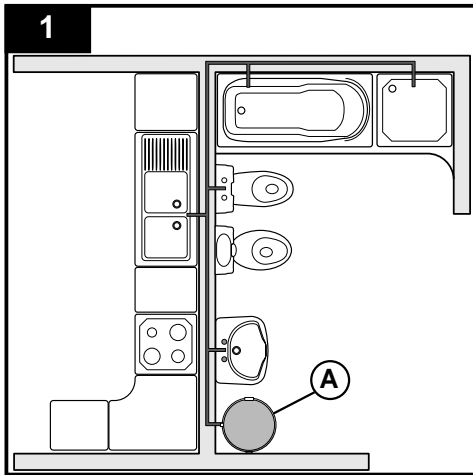

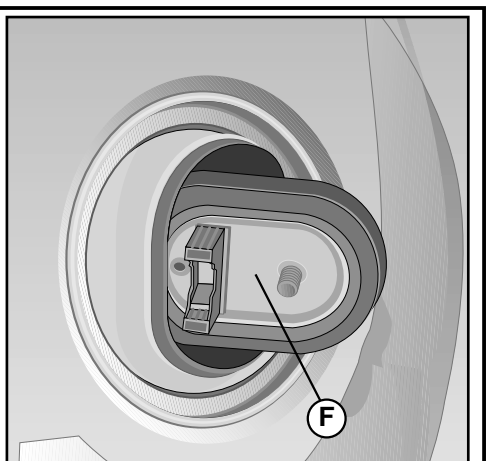
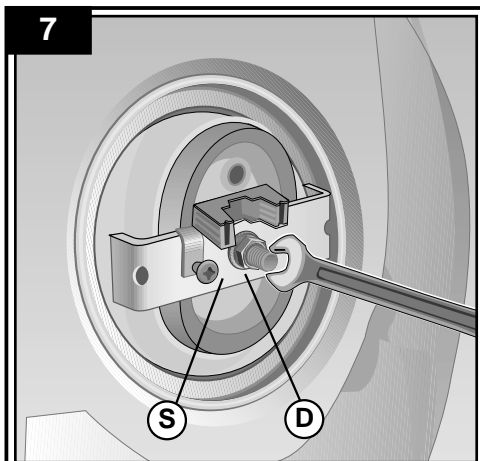
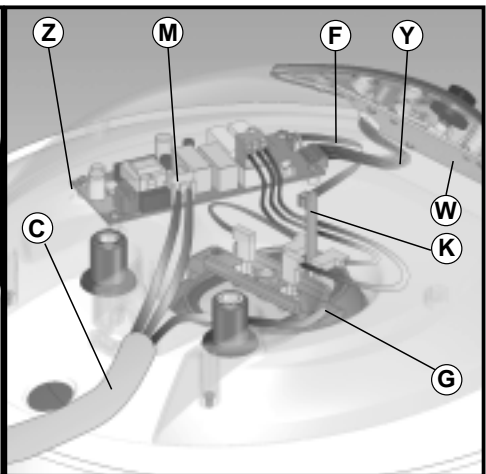
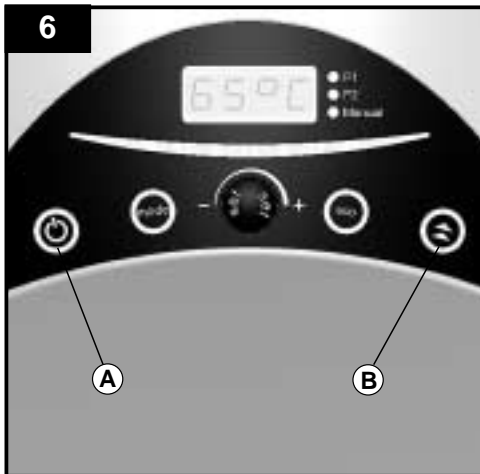
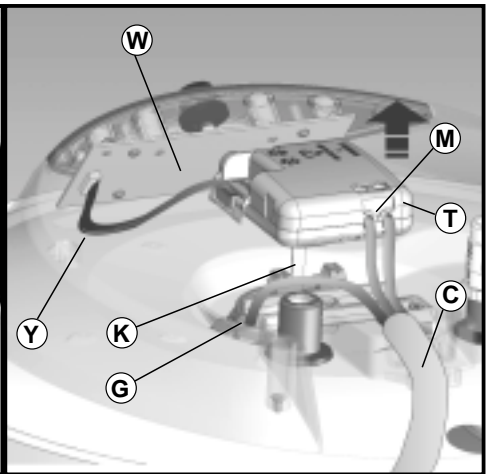
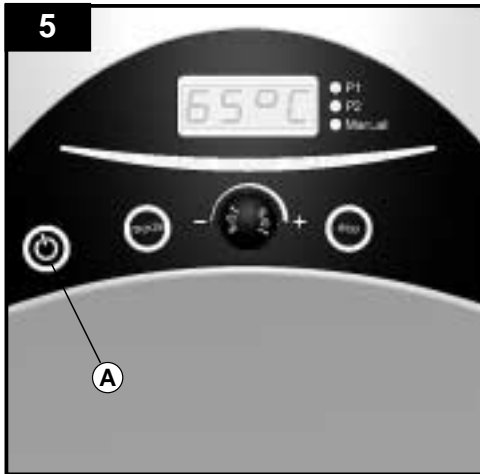

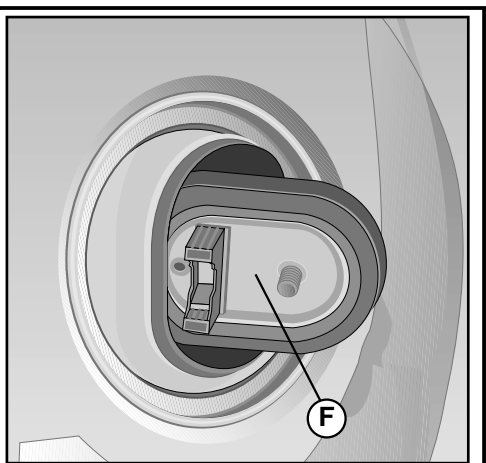
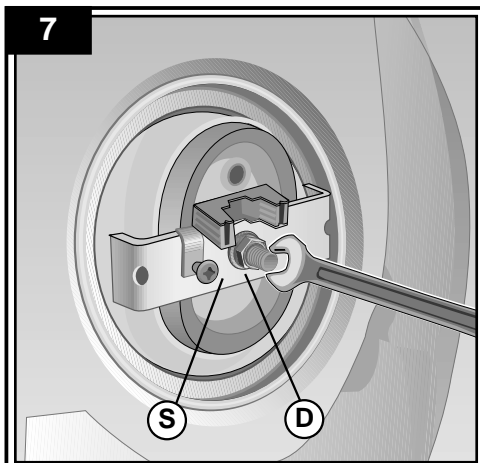
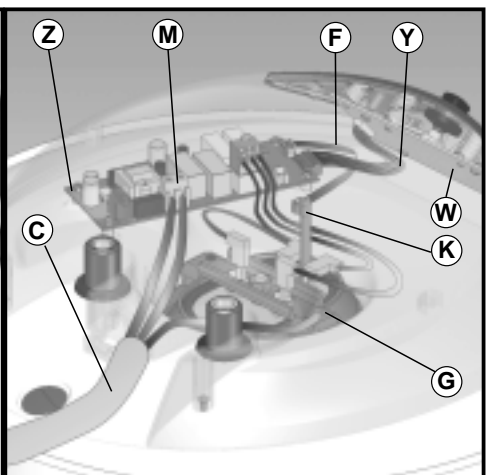
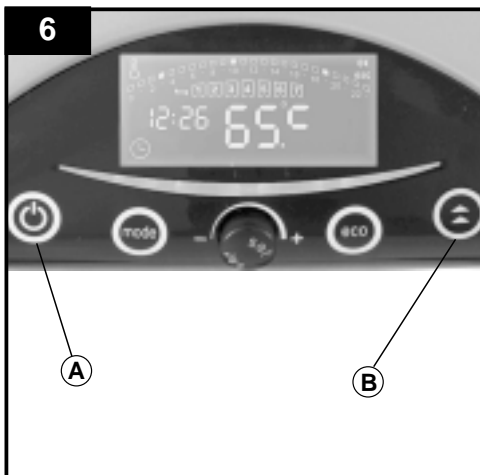
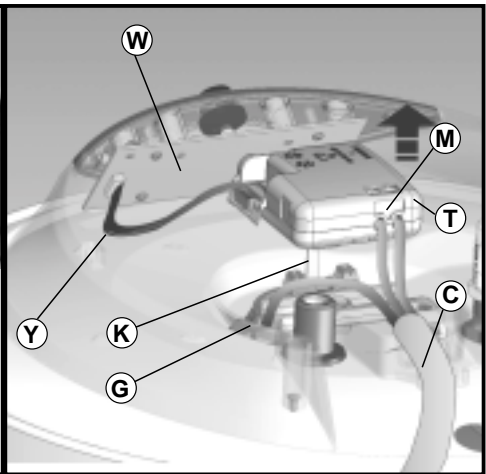
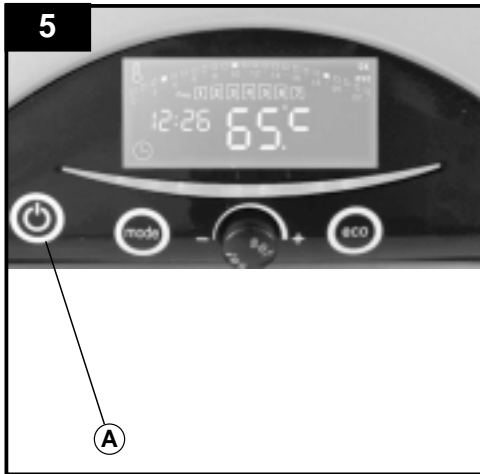

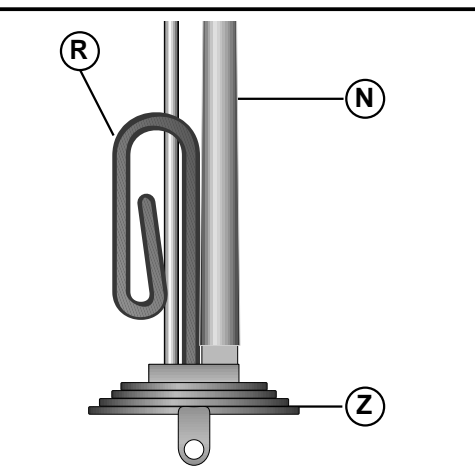
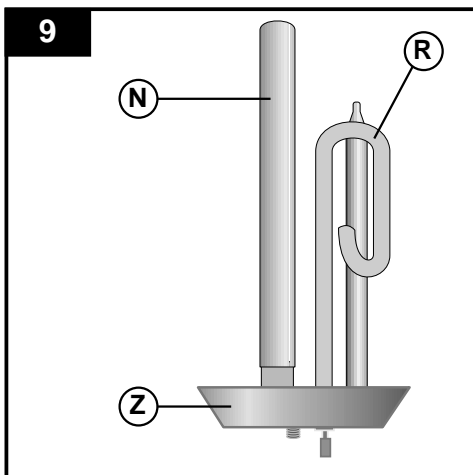
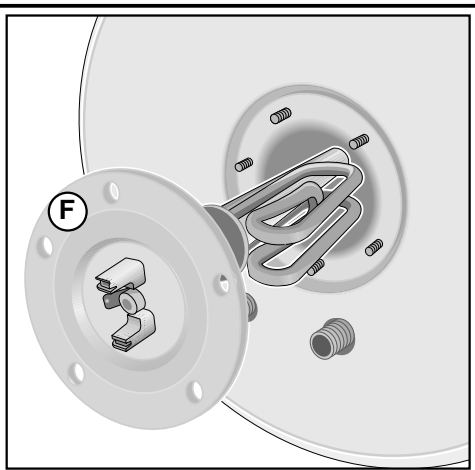
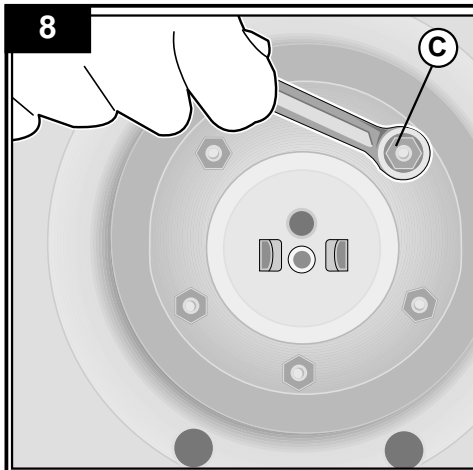

SCHEMA DE INSTALARE

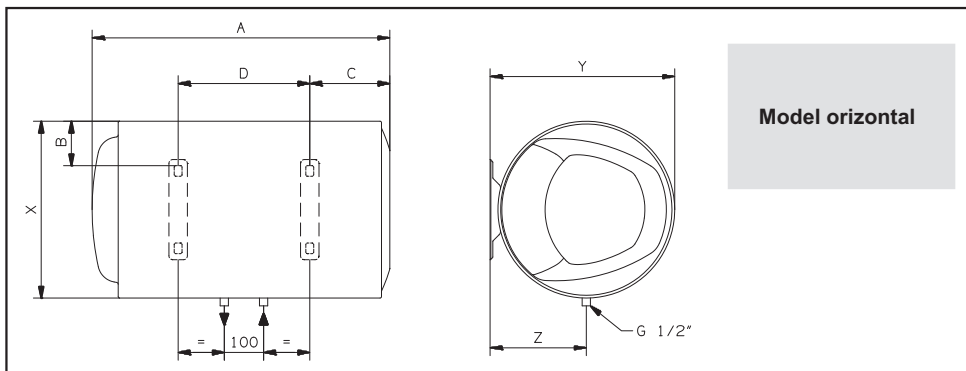
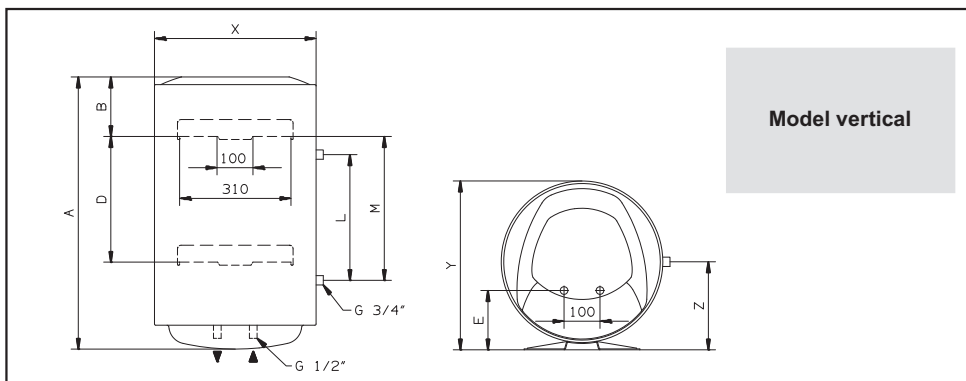

	MOD.	A	B	C	D	E	L	M	X	Y	Z
Ø 353	30 V	588	145	-	-	96,5	-	-	353	373	-
	40 V	719	145	-	-	96,5	-	-	353	373	-
	50 V	837	145	-	-	96,5	-	-	353	373	-
	65 V	981	145	-	-	96,5	-	-	353	373	-
	80 V	1178	145	-	-	96,5	-	-	353	373	-
	30 H	588	64,5	141	242	-	-	-	353	373	196,5
	40 H	719	64,5	141	373	-	-	-	353	373	196,5
	50 H	837	64,5	141	491	-	-	-	353	373	196,5
	65 H	981	64,5	141	635	-	-	-	353	373	196,5
	80 H	1178	64,5	141	832	-	-	-	353	373	196,5
Ø 450	50 V	553	163	-	-	165	-	-	450	470	-
	80 V	758	163	-	-	165	-	-	450	470	-
	100 V	913	166	-	-	165	-	-	450	470	-
	120 V	1108	166	-	-	165	-	-	450	470	-
	150 V	1338	164	-	944	165	-	-	450	470	-
	80 T	758	163	-	-	165	350	363	450	470	245
	100 T	913	166	-	-	165	350	515	450	470	245
	50 H	553	113	159	160	-	-	-	450	470	245
	80 H	758	113	174	335	-	-	-	450	470	245
	100 H	913	113	177	487	-	-	-	450	470	245
	120 H	1108	113	177	682	-	-	-	450	470	245
	150 H	1338	113	175	896	-	-	-	450	470	245