

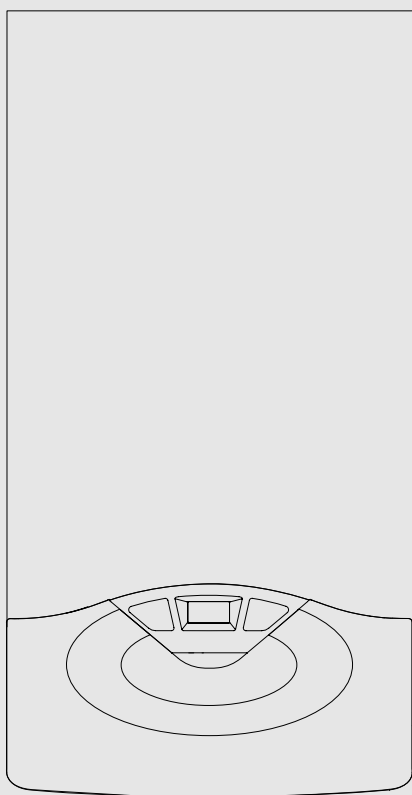

ARISTON

RO – Manual de utilizare
HU – Felhasználói kézikönyv
PL – Instrukcja dla użytkownika
CZ – Instrukční knížka pro uživatele

CLAS 24/28



CLAS 24 FF
CLAS 28 FF
CLAS 24 CF

Stimați Clienți,

Dorim să vă mulțumim că ați optat pentru cumpărarea centralei produsă de noi. Suntem siguri că v-am furnizat un produs eficient din punct de vedere tehnic. Acest manual a fost realizat pentru a vă informa, cu recomandări (avertizări) și sfaturi, în legătură cu instalarea centralei, cu folosirea corectă, întreținerea și verificarea acesteia pentru a putea aprecia toate calitățile produsului. Păstrați cu grijă acest manual pentru orice informație ulterioară. Serviciul nostru tehnic din zonă este activ și la dispoziția dvs. pentru toate informațiile ..

Cu respect

GARANȚIE

Pentru a beneficia de garanția integrală este necesar să contactați Centrul de Asistență Tehnică ARISTON din zonă în termen de 3 luni de la data cumpărării centralei (data facturii).

După punerea în funcțiune și verificarea bunei funcționări a centralei, Centrul de Asistență Tehnică ARISTON vă va furniza toate informațiile pentru corectă utilizare și pentru a putea beneficia de garanția MTS.

Pentru a putea obține numărul de telefon al Centrului de Asistență Tehnică ARISTON cel mai apropiat, verificați certificatul de garanție!

Prezentul manual împreună cu manualul „Instrucțiuni tehnice de instalare și de întreținere” constituie parte integrantă și esențială a produsului. Amândouă trebuie păstrate cu grijă de către utilizator și va trebui să însoțească mereu centrala, chiar și în cazul cesionării ei unui alt utilizator sau proprietar și/sau în cazul mutării ei la o altă instalație.

Citiți cu atenție instrucțiunile și recomandările (avertizările) incluse în prezentul manual și în manualul de instalare și de întreținere deoarece amândouă conțin indicații importante privind siguranța instalării, folosirea și întreținerea.

Acest aparat este destinat încălzirii și/sau producerii apei calde pentru uz casnic.

Trebuie să fie racordat la o instalație de încălzire și, în funcție de model, la rețeaua de distribuție apă rece, compatibile cu calitățile și capacitățile sale.

Este interzisă folosirea în scopuri diferite de cele specificate.

Constructorul nu este responsabil pentru eventualele defecțiuni aparute din cauza folosirii improprie, gresite și necorespunzătoare sau pentru nerespectarea instrucțiunilor din prezentul manual.

Instalatorul trebuie să fie autorizat pentru instalarea aparatelor de încălzire conform prescripțiilor tehnice PT A1/2002 și la sfârșitul executării lucrării trebuie să elibereze clientului certificatul de garanție pentru montajul aparatului.

În cazul defecțiunilor și/sau unei proaste funcționări opriti aparatul, închideți robinetul de gaz și nu încercați să îl reparați singur, adresați-vă personalului calificat (numai către centrul de asistență tehnică autorizat ISCIR și acord de MTS ROMANIA SRL și care a efectuat punerea în funcțiune – vezi certificatul de garanție)

Eventualele reparații, efectuate numai cu piese de schimb originale, trebuie să fie executate doar de tehnicieni calificați. Nerespectarea indicațiilor de mai sus poate compromite siguranța aparatului și pentru aceasta constructorul nu este responsabil.

În cazul lucrărilor sau întreținerilor și verificărilor structurilor așezate în apropierea conductelor sau dispozitivelor de evacuare gaze arse și a accesoriilor lor, opriti aparatul și la terminarea lucrărilor adresați personalului calificat pentru a verifica eficiența conductelor sau dispozitivelor. În cazul unei nefolosiri îndelungate a centralei trebuie să:

- întrerupeți alimentarea electrică punând întrerupătorul extern în poziția „OFF”;
- închideți robinetul de gaz, pe cel al instalației termice și al instalației de apă menajeră;
- goliți instalația termică și de apă menajeră dacă există pericol de îngheț.

În cazul dezactivării definitive a centralei adresați-vă personalului calificat pentru a efectua această operațiune.

Pentru curățarea componentelor externe, opriti centrala și așezați întrerupătorul extern în poziția “OFF”.

Nu folosiți și nu păstrați substanțe ușor inflamabile în locul în care este instalată centrala.

Tisztelt Uram!

Szeretnénk Önnek megköszönni, hogy az általunk gyártott kazánt választotta. Biztosítjuk Önt, hogy modern műszaki megoldású terméket vásárolt.

Ezt a kis könyvet az Ön használatára állítottuk össze a kazán fel-szerelésére, helyes működtetésére és karbantartására vonatkozó javaslatokkal melyek által lehetővé válik a termék minőségének teljes érvényesülése.

Kézikönyvét gondosan őrizze meg, mert később is segítségére lehet.

Terrületi szakszervizünk továbbra is az Ön rendelkezésére áll.

Szívélyes üdvözléssel:

Merloni TermoSanitari Hungaria Kft

JÓTÁLLÁS

A készülék jótállása az első beüzemelés dátumától érvényes.

Az első beüzemelés kizárólag garanciális szakszervíz végezheti el.

A jótállási jegy a készülékhez van csatolva az első bekapcsolás elvégzése és a készülék tökéletes állapotának ellenőrzése után.

Az elektromos, gáz, vagy hidraulikus részeken elvégzendő bármilyen beavatkozás ügyében forduljon a helyi megbízott szervizünk szakembereihez.

A készülék háztartási felhasználásra szánt víz előállítására szolgál.

A berendezést teljesítményének és jellegének megfelelő fűtőrendszerhez és használati melegvíz hálózathoz kell csatlakoztatni.

A készüléknek a leírásban rögzítettől eltérő célra történő használata tilos!

A gyártó, a helytelen és a célnak nem megfelelő használatból, illetve a kézikönyvben szereplő utasítások be nem tartásából eredő károkért felelősséget nem vállal.

A beszerelést végző szakembernek a fűtőkészülékek szereléséről szóló 1990. március 5-i 46. törvénynek megfelelően rendelkeznie kell a képesítést igazoló engedélyekkel és okiratokkal, és a munka végeztével megbízó részére a megfelelőségi nyilatkozatot át kell nyújtania.

A beépítést, a karbantartást, valamint bármilyen más beavatkozást a vonatkozó szabványok betartásával kell elvégezni a gyártó útmutatásai szerint.

A készülék elromlása és/vagy hibás működése esetén kapcsolja ki a készüléket, zárja el a gázcsapot, és semmiképpen se próbálja megjavítani a készüléket, hanem bízta azt képzett szakemberrel!

Az esetleges javításokhoz kizárólag eredeti cserealkatrészeket használjon, a szerelést pedig minden esetben bízta képzett szakemberrel! A fentiek mellőzése veszélyeztetheti a készülék biztonságosságát, és a gyártó felelősségvállalásának elvesztését vonja maga után.

Amennyiben a csövekhez, füstelvezető berendezésekhez, vagy azok alkatrészeihez közeli szerkezeteken végez karbantartó, vagy egyéb munkálatokat, kapcsolja ki a készüléket, és a munkálatok befejeztével ellenőriztesse a csöveket és a berendezéseket képzett szakemberrel!

Amennyiben a kazánt hosszú időn keresztül nem használja:

- áramtalanítsa a készüléket a külső kapcsoló „OFF” pozícióba történő állításával;
- zárja el a fűtőrendszer és a használati vizes rendszer gázcsapját;
- fagyveszély esetén víztelenítse a fűtőrendszert és a használati vizes rendszert!

A kazán végleges leszerelését végeztesse képzett szakemberrel!

A készülék külsején végzendő tisztítási művelet előtt áramtalanítsa a készüléket, és a külső kapcsolót állítsa „OFF” pozícióba!

A kazán közelében ne használjon és ne tároljon gyúlékony anyagokat!

Marcarea CE

Marca CE garantează că aparatul îndeplinește condițiile esențiale ale directivei privind aparatele pe gaz 90/396/CEE, condițiile esențiale ale directivei privind compatibilitatea electromagnetă 89/366/CEE și, în plus, îndeplinește condițiile esențiale ale directivei cu privire la randament 92/42/CEE.

Norme de siguranță

Legenda simboluri:

Nerespectarea indicațiilor de avertizare prezintă riscul provocării leziunilor, în anumite circumstanțe chiar mortale, la persoane.

Niestosowanie się do tego ostrzeżenia grozi stratami materialnymi, a także może narażać na poważne niebezpieczeństwo rośliny i zwierzęta.

Nu efectuați operații care implică desfacerea aparatului.

Electrocutare la contactul cu conductorii sub tensiune. Leziuni personale provocate de arsuri de la componentele supraîncălzite sau de răniri datorate prezenței unor componente care pot tăia.

Nu efectuați operații care implică mutarea aparatului din instalația sa.

Electrocutare la contactul cu conductorii sub tensiune. Inundații din cauza pierderilor de apă prin tuburile (conducele) desprinse din racorduri. Explozii, incendii sau intoxicații din cauza pierderilor de gaz de la țevile stricte.

Nu provocați daune la cablul de alimentare electrică.

Electrocutare provocată de firele descoperite și aflate sub tensiune

Nu lăsați obiecte pe aparat.

Leziuni personale provocate de căderea obiectelor ca urmare a vibrațiilor. Defectarea aparatului sau a obiectelor în cauză ca urmare a căderii din cauza vibrațiilor.

Nu vă urcați pe aparat

Leziuni personale provocate de căderea aparatului. Defectarea aparatului sau a obiectelor în cauză ca urmare a căderii aparatului din cauza desprinderii din dispozitivele de fixare.

Nu vă urcați pe scaune, taburete, scări sau suporturi instabile pentru a efectua curățarea aparatului.

Leziuni personale provocate de cădere (scări duble).

Nu efectuați operațiuni de curățare a aparatului fără să opriți mai întâi centrala și să așezați întrerupătorul extern în poziția "OFF".

Electrocutare la contactul cu conductorii sub tensiune

Nu folosiți insecticide, dizolvanți sau detergenți agresivi pentru curățarea aparatului.

Dăunează părților din material plastic sau părților lăcuite.

Nu utilizați aparatul în alte scopuri decât cel pentru care a fost destinat, uz casnic.

Defectarea aparatului prin supraîncărcare în funcționare. Defectarea obiectelor folosite incorect.

Nu lăsați copiii și persoanele necalificate să folosească aparatul.

Defectarea aparatului din cauza folosirii improprie a aparatului.

În cazul în care se simte miros de ars sau se vede fum ieșind din aparat, întrerupeți alimentarea electrică, închideți robinetul de gaz, deschideți ferestrele și anunțați tehnicianul.

Leziuni personale datorate arsurilor, inhalării de fum, intoxicațiilor.

În cazul în care se simte miros puternic de gaz închideți robinetul de gaz, deschideți ferestrele și anunțați tehnicianul.

Explozii, incendii sau intoxicații.

CE marcare

A CE marcare garantează, în cazul în care dispozitivul este în conformitate cu următoarele directive:

- 90/396/CEE

Găzcuștile se referă la

- 89/336/CEE

Electromagneticele sisteme de alimentare sunt legate de

- 92/42/CEE

Energia de impact se referă la

- 73/23/CEE

Electromagneticele sisteme de alimentare sunt legate de

Biztonsági előírások

Jelmagyarázat:



A figyelmeztetések figyelmen kívül hagyása személyi sérülést eredményezhet, amely akár halálos kimenetelű is lehet.

A figyelmeztetések figyelmen kívül hagyása komoly károkat eredményezhet a tárgyakban, növényekben és állatokban.

**Ne végezzen olyan tevékenységeket, melyek a készülék kinyitására vezethetnek!****A feszültség alatti alkatrészek miatti áramütés veszélye.**

A túlhűvült alkatrészek égési sérülést, a kiálló éles felületek pedig egyéb személyi sérülést okozhatnak.

**Ne végezzen olyan műveleteket, melyek a készüléknek a felszerelési helyéről való eltávolítását eredményezhetik!**

A feszültség alatti alkatrészek miatti áramütés veszélye.

A szétcsatlakozó vízvezetékkel kifolyó víz eláraszthatja a helyiséget.

A szétcsatlakozó gázvezetékkel kiáramló gáz tüzet, robbanást, illetve mérgezést okozhat.

**Ne sértse meg az elektromos vezetékeket!**

A feszültség alatti szigetetlen vezetékek miatti áramütés veszélye.

**Ne hagyjon tárgyakat a készüléken!**

A rezgések nyomán leeső tárgyak személyi sérülést okozhatnak.

A rezgések nyomán leeső tárgyak kárt tehetnek a készülékben és az alatta levő tárgyakban.

**Ne mászzon a készülékre!**

Ellenkező esetben leeshet a magasból, ami személyi sérüléseket eredményezhet. A rögzítésekből kiszakadó és leeső készülék kárt tehet a készülékben és az alatta levő tárgyakban.

**A készüléken végzendő tisztítási műveleteket ne végezze székre, létrára, vagy más kevésbé stabil szerkezetre állva!**

Ellenkező esetben leeshet a magasból, illetve kétoldalas létra esetén a létra összecuszkodhat, ami személyi sérüléseket eredményezhet.

**A készüléken végzendő tisztítási műveletek előtt a külső kapcsoló OFF pozícióba történő állításával áramtalanítsa a készüléket!**

A feszültség alatti alkatrészek miatti áramütés veszélye.

**A készülék tisztításához ne használjon erős rovarirtó-, mosó- és tisztítószereket!**

A műanyag és zománcozott alkatrészek károsodhatnak.

**Ne használja a készüléket a normál háztartási használattól eltérő módon!**

A túlterhelés hatására a készülék károsodhat.

A nem megfelelően kezelt alkatrészek károsodhatnak.

**Ne engedje, hogy a készüléket hozzá nem értők, vagy gyerekek működtessék!**

A nem megfelelő használat során a készülék károsodhat.

**Égett szag és a készülék belsejéből áramló füst esetén azonnal áramtalanítsa a kazánt, zárja el a fő gázcsapot és értesítse a szerviz szolgálatot!**

Égési sérülés elszívása, füst belégzése, és mérgezés veszélye.

**Erős gázszag esetén zárja el a fő gázcsapot, nyissa ki az ablakokat, és értesítse a szerviz szolgálatot!**

Robbanás, tűz és mérgezés veszélye.

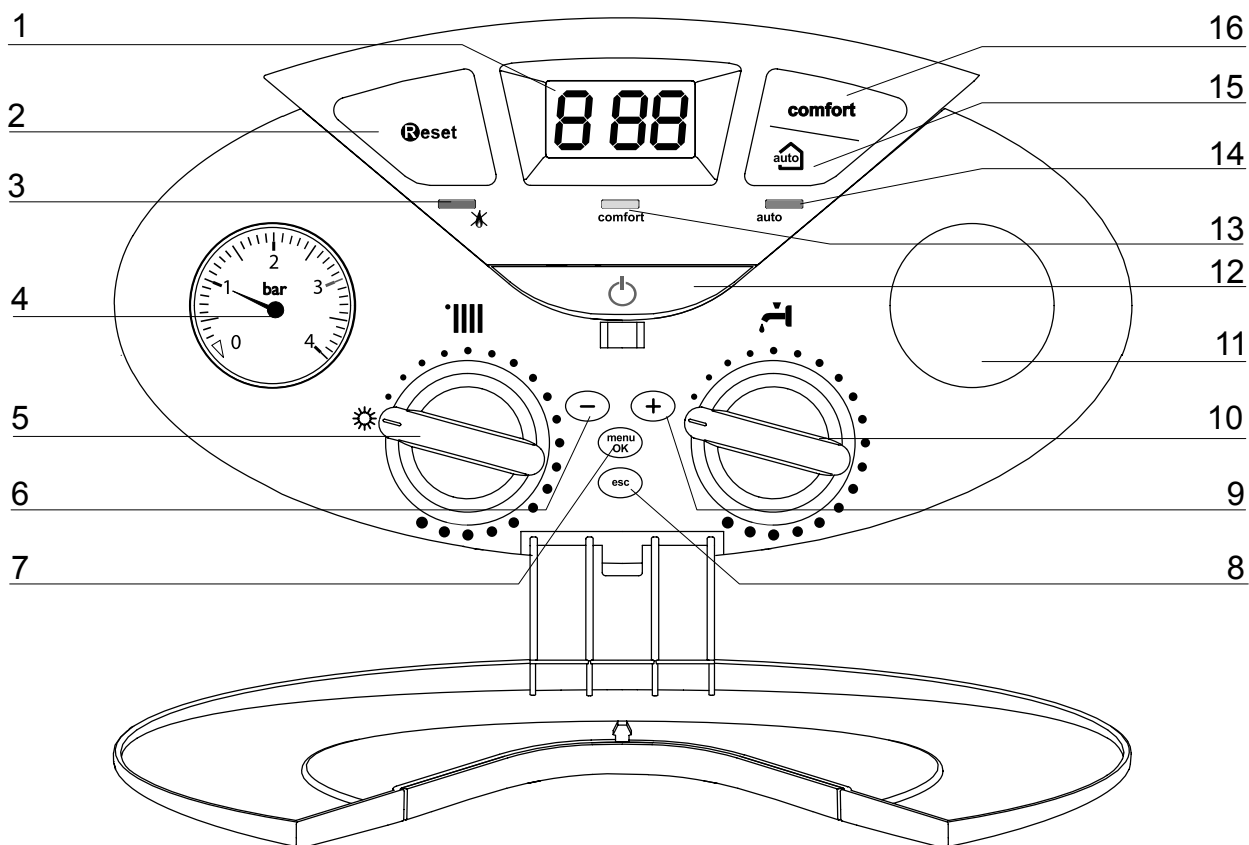

Legenda:

1. Display
2. Tasta RESET
3. LED roșu iluminat = semnalizare blocare)
4. Manometru
5. Buton selectare funcționare vară/iarnă
- reglare temperatură de încălzire
6. Tastă programare "-"
7. Tasta MENU/OK
8. Tasta Esc
9. Tastă programare "+"
10. Bușon reglare temperatură c. sanitar
11. Ceas programator (opțional)
12. Tasta ON/OFF
13. LED aprins = Funcționare CONFORT
14. Led verde (Funcția Auto Activată)
15. Tasta AUTO
16. Tasta CONFORT

Megnevezés

1. Kijelző
2. Újraindítás gomb (RESET)
3. Vörös lámpa (ha világít, a készülék le van tiltva)
4. Víznyomásmérő
5. Nyári/téli üzemmód választógomb - fűtővíz-hőmérséklet beállítása
6. "-" programozógomb
7. MENÜ/OK gomb
8. Kilépés gomb (ESC)
9. "+" programozógomb
10. Használati melegvíz hőmérséklet beállító tárcsa
11. Programóra
12. ON/OFF gomb
13. COMFORT funkció működését jelző lámpa
14. Zöld lámpa (Auto funkció bekapcsolva)
15. COMFORT gomb
16. AUTO gomb

ATENȚIE!

Instalația, prima pornire, reglările de verificare (întreținere, revizia) trebuie să fie efectuate conform instrucțiunilor și numai de către personal calificat, autorizat ICIR și acordat de producător – vezi lista centrelor de service din certificatul de garanție.
O instalare greșită poate provoca daune persoanelor, animalelor și lucrurilor și pentru care firma constructoare nu este responsabilă.

Predispunerea la funcționare

Dacă centrala este amplasată în interiorul unui apartament, verificați ca toate dispozițiile legale în vigoare, referitoare la aerisirea și ventilația încăperii, să fie respectate.

Verificați periodic presiunea apei la manometrul „4” și verificați, în cazul în care instalația este rece, dacă această presiune are valoarea cuprinsă între 0,5 și 1,5 bar. Dacă presiunea este sub valoarea minimă este necesar să o refaceți (să faceți să crească presiunea) cu ajutorul robinetului de umplere așezat pe partea inferioară a centralei.

O dată ajunsă presiunea la valoarea medie de 1 bar închideți robinetul. Dacă scăderea presiunii este frecventă, probabil că există o pierdere de apă în instalație. În acest caz este necesară intervenția instalatorului.

Procedura de aprindere

Apăsați tasta ON/OFF (12) iar displayul se va aprinde:

prima cifră indică modalitatea de funcționare:

- 0 XX - Stand-by/Așteptare
- C XX - cerere încălzire
- c XX - circulație circuit retur încălzire
- d XX - cerere apă caldă sanitară
- h XX - circulație circuit retur sanitar
- F XX - antiîngheț

a doua și a treia cifră indică:

- temperatura pe tur, dacă nu este activă nici o cerere
- temperatura de tur, în modalitatea de încălzire
- temperatura apei calde sanitare, în modalitatea circuit sanitar
- temperatura de tur, în modalitatea antiîngheț

Selectarea modalității de funcționare

Centrala produce apă caldă pentru încălzire și pentru uz menajer.

Prin funcționare pe mod vară se înțelege doar furnizarea de apă caldă pentru uz menajer.

Panoul de comandă al centralei permite selectarea atât a funcționării pe mod iarnă cât și pe mod vară. Menținând apăsat butonul „5” în poziția  se selectează funcția vară. Funcția iarnă se selectează poziționând butonul „5” între valorile de minim și maxim.

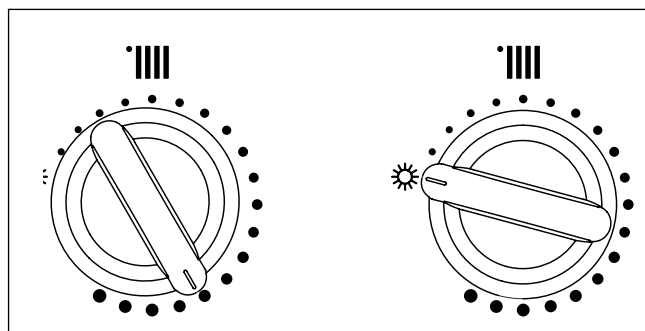
**Reglarea încălzirii**

Este posibilă reglarea temperaturii apei de încălzire acționând asupra butonului „5”, poziționând indicatorul pe intervalul dintre min și max., se obține o temperatură variabilă de 45°C până la circa 80°C.

Este posibilă controlarea temperaturii agentului termic pe display-ul digital. La acest tip de instalație butonul de încălzire influențează în mod direct temperatura mediului.

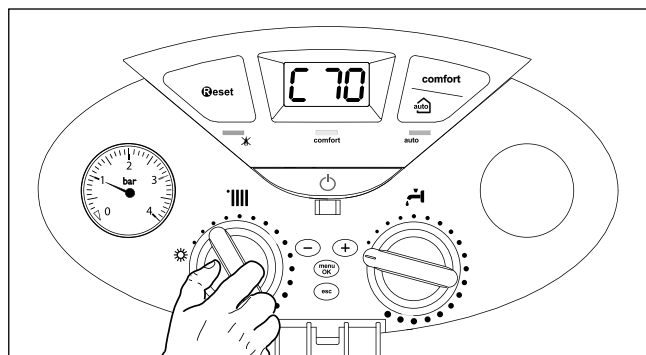
**FIGYELMEZTETÉS**

A kazánt kizárólagosan szakképzett személy szerelheti be, végezheti el az első beüzemelés, szabályozást, és karbantartást az előírásoknak megfelelően.
Hibás beszerelés személyi sérüléseket okozhat, illetve károk keletkezhetnek más élőlényekben vagy tárgyokban, mely károkért a gyártó nem vállal felelősséget.

Előkészületek

Ha a kazánt beltérbe szerelik, ellenőrizze, hogy a kazán légbeszívására és a helyiség szellőztetésére vonatkozó feltételek az érvényben lévő jogszabályok szerint teljesüljenek.

Kontrolować okresowo ciśnienie wody na znajdującym się pod kotłem manometrze „4” i sprawdzać, czy przy zimnej instalacji mieści się ono w przedziale między 0,5 i 1,5 bara. Jeśli ciśnienie jest niższe od podanej wartości minimalnej, należy je podnieść za pomocą zaworu napełniania znajdującego się w dolnej części kotła. Po osiągnięciu wartości średniej 1 bara należy zamknąć zawór. Jeśli spadek ciśnienia zdarza się bardzo często, prawdopodobnie w instalacji doszło do wycieku wody. W takim przypadku niezbędną jest interwencja hydraulika.

Beüzemelési folyamat

Nyomja meg a BE/KI gombot (12), mire a kijelző világitani kezd.

Az első jel:

- 0 Készletléti üzemmód, nincs fűtési igény
- C Fűtési igény
- c Utó-keringetés fűtés
- d Használati melegvíz igény
- h HMV utó-keringetés
- F Keringető szivattyú fagymentesítő védelem
- Égő fagymentesítő védelem

Második és harmadik jel:

- fűtési igény hiányában az előremenő hőmérséklet
- fűtési módozatban az előremenő hőmérséklet
- melegvíz hőmérséklete a HMV módozatban (átfolyós, indirekt tárolóval vagy napelemes fűtéssel)
- az előremenő hőmérséklet fagyellenes módozatban.

Téli és nyári üzemmód

A kazán fűtési és használati célú melegvizet készít. A téli üzemmód alatt azt értjük, ha a kazán által előállított melegvíz mind fűtési mind használati célt szolgál. A nyári üzemmód alatt azt értjük, ha a kazán által előállított melegvíz csak használati célt szolgál. A kazán kezelőpanelén keresztül mind a téli mind a nyári üzemmód kiválasztható.

A nyári üzemmódot a „5” tekerőgomb  pozícióba tekerésével választhatja ki. A téli üzemmódhoz a „5” tekerőgombot állítsa a minimum és maximum értékek közé!

Fűtés szabályozása

A fűtővíz hőmérsékletét a „5” tárcsával nagyjából 42°C és 85°C között lehet beállítani úgy, hogy a jelző a minimum és maximum közé mutat.

A hőmérsékletet a hőmérsékleti modul segítségével ellenőrizheti az alfanumerikus kijelzőn. Ebben az elrendezésben a fűtőtermostát a környezeti hőmérsékletre közvetlenül hat.

Reglare temperaturii în circuitul sanitar

Atât pe modul de funcționare iarnă cât și pe modul de funcționare vară temperatura apei calde menajere se poate regla acționând asupra butonului "10".

Se poate alege temperatura de furnizare a apei de la 36°C la circa 56°C în funcție de capacitatea (debitul) de apă și de poziția respectiva a butonului între valorile de min și max.

Temperatura poate fi verificată pe display-ul digital.

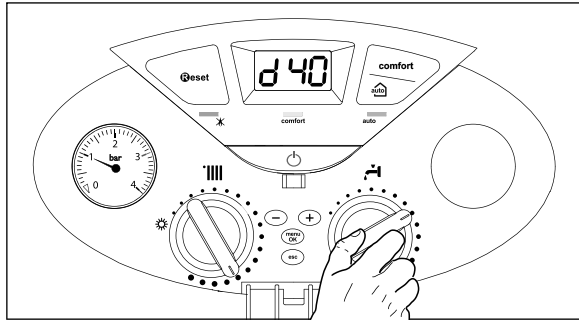
**Használati melegvíz szabályozása**

Az „10” tekerőgombbal télen-nyáron szabályozható a használati melegvíz hőmérséklete.

A szolgáltatott víz hőmérséklete a vizigénytől és a tekerőgomb minimum- és maximumérték közötti helyzetétől függően 36°C-tól nagyjából 56°C-ig állítható.

A hőmérséklet változása az alfanumerikus kijelzőn követhető.

Funkcia CONFORT

Aparatul permite creșterea confortului în furnizarea apei menajere cu ajutorul funcției "COMFORT", care menține schimbătorul de căldură secundar cald pe perioada de inactivitate; toate acestea cu scopul de a crește eficiența termică inițială de alimentare cu apă, furnizând apa caldă menajeră la o temperatură mai mare.

Această funcție poate fi activată apăsând tasta Comfort de pe panoul de comandă. Când funcția este activă se aprinde ledul galben "13".

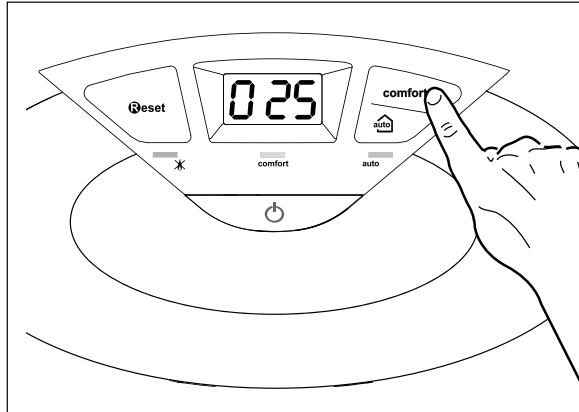
**Comfort funcció**

A készülék a „COMFORT” funkció segítségével lehetővé teszi, hogy a használati víz szolgáltatása kényelmesebb legyen az Ön számára. A funkció a kazán inaktív állapota alatt is melegen tartja a másodlagos hőcserélőt, hogy a víz megeresztésének kezdeti fázisában mindig megfelelő legyen a víz hőmérséklete.

A funkció a Comfort gomb megnyomásával aktiválható.

A funkció beaktiválásával kigyullad a „13” lámpa.

Înteruperea încălzirii

Pentru a întrerupe încălzirea, rotiți butonul "5" până la poziția ☀.

Centrala va rămâne pe modul de funcționare vară doar pentru comanda (cererea) de furnizare apă caldă menajeră.

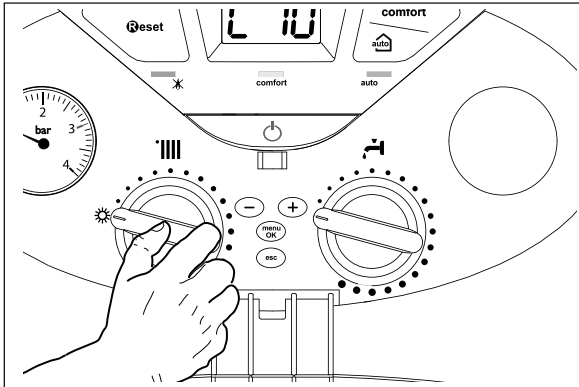
**Fűtés leállítás**

A fűtés megszakításához ☀ csavarja a „5” tekerőgombot az helyzetbe!

A kazán nyári üzemmódba kapcsol, és csak használati melegvíz készítésre áll rendelkezésre.

Procedura de oprire

Pentru a stinge centrala, apăsați butonul ON/OFF.

Pentru a opri definitiv cazanul, poziționați întrerupătorul electric extern pe OFF; displayul se va stinge.

Închideți robinetul de gaz.

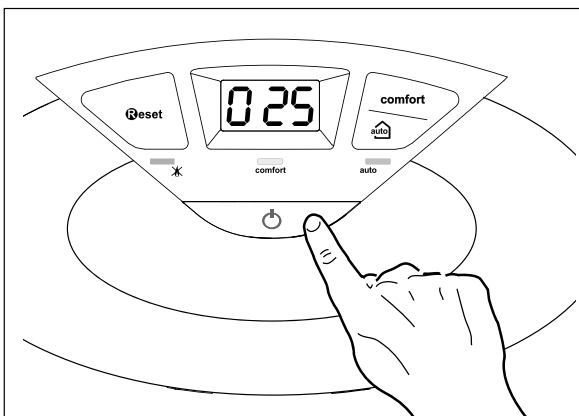
**Kikapcsolási műveletek**

A kazánt a ON/OFF gomb megnyomásával lehet kikapcsolni. Zárja el a kazán alatt elhelyezett gázcsapot, és a kazán tápvezetéke elé beépített elektromos kapcsolót kapcsolja OFF pozícióba!

Condiții de oprire a aparatului

Cazanul este protejat de funcționarea necorespunzătoare prin placa electronică ce execută anumite controale interne, care declanșează, dacă este necesar, un dispozitiv de blocare, de siguranță. În caz de blocare, pe display-ul panoului de comandă este afișat un cod care se referă la tipul de oprire și la cauza care a generat oprirea.

Se pot verifica două tipuri de opriri.

Oprire de siguranță

Această eroare este de tip "volatil" adică dispare automat, imediat după încetarea cauzei care a provocat oprirea. Pe display apare intermitent mesajul Err împreună cu codul anomaliei (de ex., **ERR 107**).

Imediat ce cauza a fost eliminată, centrala pornește din nou, reluându-și funcționarea obișnuită.

În timp ce cazanul este în oprirea de siguranță puteți să îl repuneți în funcțiune, oprind și repornind aparatul de la tasta ON/OFF de pe panoul de comandă.

Dacă centrala semnalează oprirea de siguranță și după restartare, opriți centrala. Poziționați întrerupătorul electric extern pe OFF, închideți robinetul de gaz și apălați un instalator calificat.

Oprire de siguranță pentru circulație apă insuficientă

Dacă apa nu circulă în mod eficient în circuitul de încălzire, cazanul va semnala oprirea de siguranță.

Pe display va apărea unul din codurile de la 1 03 la 1 07.

Verificați presiunea pe higrometru și în caz de necesitate completați nivelul de apă deschizând robinetul de sub cazan. Închideți robinetul imediat ce presiunea se ridică la 1 - 1,5 mbari.

Dacă cererea de completare a nivelului este frecventă, opriți centrala, poziționați întrerupătorul electric extern în poziția OFF, închideți robinetul de gaz și apălați un instalator calificat pentru a verifica eventualele pierderi de apă.

Blocarea funcționării

Această eroare este de tip "nevolatil", ceea ce înseamnă că nu dispare nici după eliminarea cauzei care a determinat oprirea centralei.

Pe display apare intermitent mesajul Err împreună cu codul anomaliei (de ex., **ERR 501**), concomitent cu aprinderea ledului roșu 3. **—✱**

În acest caz, cazanul nu repornește automat, dar va putea fi deblocat prin apăsarea tastei **Reset**.

După câteva încercări de deblocare, dacă problema se repetă, este necesar să intervină un instalator calificat.

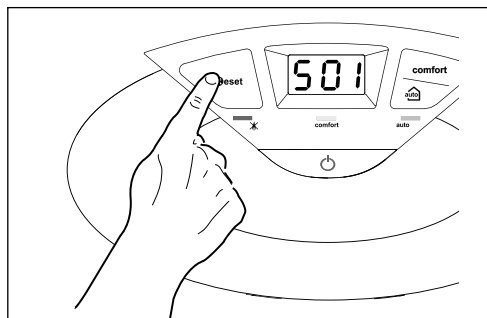
**IMPORTANT**

DACĂ OPRIREA SE REPETĂ FRECVENT, VĂ RECOMANDĂM SĂ APELAȚI LA UN CENTRU DE ASISTENȚĂ TEHNICĂ AUTORIZAT. DIN MOTIVE DE SIGURANȚĂ, CENTRALA VA PERMITE ÎN ORICE CAZ UN NUMĂR MAXIM DE 5 ÎNCERCĂRI DE REARMARE ÎN 15 MINUTE (PRIN APĂSAREA TASTEI **Reset). DACĂ CENTRALA SE OPREȘTE RAR, ACEST LUCRU NU CONSTITUIE O PROBLEMĂ.**

A készülék leállításának esetei

A kazán belső vezérlésen keresztül védett a nem megfelelő működés kiküszöbölésére. A belső vezérlésben egy mikroprocesszoros kártya biztonsági zárolást hoz működésbe, ha szükséges. A készülék zárolása esetén egy hibakód jelenik meg a kijelzőn, ami a leállás okát jelzi. Két leállási típus különböztethető meg:

Biztonsági leállítás

Ez a típusú hiba „változékony” típusú, vagyis az előidézett ok megszüntetésével a hiba automatikusan eltűnik. A kijelzőn az „Err” felirat és a hiba kódja villog (pl. **ERR 107**).

Amint a zárolás oka megszűnik, a kazán újraindul, és tovább működik. Ha a kazán még mindig biztonsági leállást jelez, kapcsolja ki a kazánt. A külső villamos kapcsolót helyezze OFF állásba, zárja el a gázszelvépet, és vegye fel a kapcsolatot szakemberrel.

Víz elégtelen mennyiségben való rendelkezésre állása miatti biztonsági leállítás

Amennyiben a fűtőkörben a keringetéshez nincs elegendő víz, a kazán biztonsági leállást hajt végre.

A kijelzőn az 1 03–1 07 kódtartomány egyik kódja jelenik meg.

Ellenőrizze a nyomást a nyomásmérőn, és a kazán alatt elhelyezett csap segítségével töltsen utána a rendszert! Ha a nyomás eléri az 1–1,5 mbar-t, zárja el a csapot!

Ha gyakran van utántöltésre szükség, kapcsolja ki a kazánt, a külső elektromos kapcsoló KI pozícióba történő állításával áramtalanítsa a készüléket, zárja el a gázcsapot, és az esetleges vízszivárgások felderítésére hívjon képzett szakembert!

Zárolási leállítás

Ez a hiba „nem változékony”, vagyis nem tűnik el automatikusan az ok megszüntetésével. A kijelzőn az „Err” felirat és a hiba kódja villog (pl. **ERR 501**), és a „3” piros lámpa kigyullad. **—✱**

Ebben az esetben automatikusan nem indul újra a kazán, a normál működés visszaállítására nyomja meg a **Reset** gombot a vezérlőpanelen. Néhány sikertelen újraindítási kísérlet után vegye fel a kapcsolatot szakemberrel.

FONTOS

HA A LETILTÁS GYAKRAN ISMÉTLŐDIK, AZ MTS KFT. SZERVIZPARTNEREINEK FELKERESÉSE AJÁNLOTT (WWW.MTSGROUP.HU). BIZTONSÁGI OKOKBÓL A KAZÁN 15 PERC ALATT 5 ÚJRAINDÍTÁST ENGEDÉLYEZ (A **Reset). GOMB ÚJBÓLI MEGNYOMÁSÁVAL). HA A LETILTÁS ELSZÓRTAN JELENTKEZIK, NEM ALAKUL KI PROBLÉMA.**

Tabel Erori care duc la Blocarea Funcționării**Hibakódok összegzése**

Descriere	Display	Kijelző	Megnevezés
Temperatură excesivă		1 01	Megnevezés
Lipsă flacără		5 01	Nincs lángérezékelés (Mancanza fiamma)
Circulație insuficientă		1 03	Nem megfelelő keringetés
		1 04	
		1 05	
		1 06	
		1 07	
Interventie Sonda Fum		6 01	Füstgáz érzékelő hiba
Eroare placă		3 05	Fő vezérlőpanel hiba
Eroare placă		3 06	Fő vezérlőpanel hiba
Eroare placă		3 07	Fő vezérlőpanel hiba

Oprire temporara pentru anomalie de evacuare fum (24/28 CF) 6 01

Acest dispozitiv de control opreste centrala in caz de anomalie de evacuare a gazelor arse.

Blocarea aparatului este temporara si este emnalata de codul de eroare 6 01.

Dupa 12 minute, centrala incepe procedura de aprindere; daca conditiile corecte de functionare sunt refacute, continua functionarea normala, in caz contrar centrala se opreste si ciclul se repeta.

⚠ ATENTIE!

In caz de nefunctionare sau de intreruperi repetate, opriti alimentarea electrica a centralei punand comutatorul extern in pozitia inchis, inchideti robinetul de gaz si contactati Serviciul de Asistenta Tehnica.

Antigel (Anti-îngheț)

Centrala este prevăzută cu o protecție împotriva înghețului care se bazează pe controlul temperaturii de tur a centralei: dacă această temperatura coboară sub 8°C se activează pompa de recirculare (circulația în instalația de încălzire) timp de 2 minute.

După două minute de circulație placa electronică verifică următoarele:

- a - dacă temperatura de tur este > de 8°C, pompa se oprește;
- b - dacă temperatura de tur este > 3°C și < de 8°C, pompa se activează pentru încă 2 minute;
- c - dacă temperatura de tur este < de 3°C se aprinde arzătorul (pe mod încălzire la putere minimă) până ce ajunge la temperatura de 33°C. Odată atinsă această temperatură arzătorul se stinge și pompa de recirculare continuă să funcționeze pentru încă două minute. Este posibilă funcționarea continuă a pompei de recirculare cu ajutorul parametrului P din Meniul de reglări (vezi parag. 4.4.1)

Protecția anti - îngheț se activează doar dacă centrala este în perfectă stare de funcționare:

- dacă presiunea în instalație este suficientă;
- dacă centrala este alimentată la curent electric, il simbolo  è illuminato ;
- dacă gazul este furnizat.

Időszakos leállás füstgáz elvezetési rendellenesség miatt (24/28 CF) 6 01

A kazán füstgáz elvezetési rendellenesség miatt is hajthat végre biztonsági leállást. A készülék leállása időszakos, hibakódja 6 01.

Füstgáz érzékelő hiba 12 perc után a kazán újraindul; és működésbe lép, ha a feltételek biztosítottak; ellenkező esetben a kazán leáll, és a folyamat megismétlődik.

⚠ FIGYELEM!

Nem megfelelő működés, vagy ismételt beavatkozások esetében kapcsolja ki a kazánt, a külső villamos kapcsolót OFF állásba helyezve feszültségmentesítse a készüléket, és zárja el a gázszelvépet. Vegye fel a kapcsolatot az MTS Kft. Szervizpartnerével, hogy az égéstermék elvezetés meghibásodását kiküszöbölhessék, illetve megállapítsák a működésképtelenség okát.

Fagymentesítő funkció

A fagyvédelmi funkció a fűtésoldali előremenő NTC szondán működik, függetlenül más szabályozástól, az elektromos feszültséggel való csatlakozás alkalmával.

Ha az előremenő NTC szonda 8°C alatti hőmérsékletet mér, a szivattyú még 2 percig működik. Az első néhány perces keringés után az alábbi esetek vizsgálhatóak meg:

- a) ha az előremenő hőmérséklet 8°C-nál nagyobb, az áramlás megszakad;
- b) ha az előremenő hőmérséklet 3°C és 8°C között van, még két percig működik;
- c) az előremenő hőmérséklet 3°C-nál kisebb, az égő bekapcsol a legkisebb teljesítményen, amíg a hőmérséklet el nem éri a 33°C-ot; az égő lekapcsol, és a kazán még 2 percig utókeringést végez.

A fagymentesítő funkció kizárólag az alábbi esetekben aktiválódik (megfelelően működő kazánnál):

- megfelelő a rendszernyomás;
-  jel világít;
- a kazán gázellátást kap.

Tasta AUTO - Activare Termoreglare

Funcția AUTO permite adaptarea funcționării cazanului la condițiile ambientale externe și la tipul de instalație care există.

Permite atingerea rapidă a unei temperaturi de confort, fără a risipi inutil bani, energie sau eficiență; în plus, reduce considerabil uzura componentelor.

Pentru informații detaliate cu privire la dispozitivele care pot fi racordate la cazan precum și la programarea acestuia, în funcție de instalația pe care o aveți, apălați un instalator calificat.

În cazanele obișnuite, temperatura apei în elementele de încălzire este reglată la o valoare ridicată (70-80°C), ceea ce garantează o încălzire eficientă pe parcursul zilelor foarte friguroase, dar și o mare risipă de energie în zilele mai puțin reci (de ex toamna sau primăvara). Acest lucru determină deci supraîncălzirea localurilor după oprirea termostatului, care duce nu numai la o mare risipă de curent, dar și dăunează mediului înconjurător.

Noua funcție AUTO "preia comanda" cazanului și alege modalitatea optimă de funcționare în baza condițiilor mediului, dispozitivelor externe conectate, precum și a performanțelor cerute (decide constant puterea la care trebuie să funcționeze cazanul în funcție de condițiile mediului și temperatura cerută în încăperi).

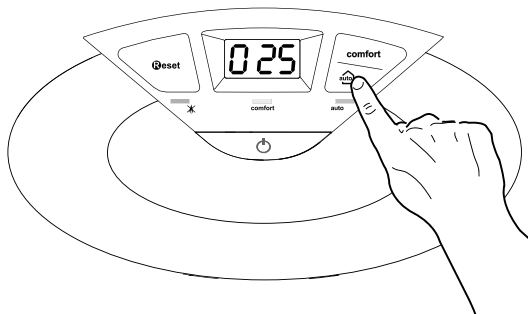

A normal működésű kazánokban valójában a vízhőmérsékletet magas értékre állították be (70-80°C), ezzel hatékony fűtést garantálva a hideg téli napokra, és tartalékot képezve a kevésbé hideg, őszi és tavaszi napokra. Ez a szokás a környezet megnövekedett fűtési jelenségét hordozza magában, a termosztát kikapcsolását követően, energiaveszteség és a megelégedettség hiányának következményével. Az új AUTO funkció a kazán „parancsát” közvetítve kiválasztja a legjobb működési rendszert, a környezeti feltételek, a kazánnal kapcsolatos külső hatások, és az igényelt teljesítmény alapján (folyamatosan szabályozza a működési teljesítményt a környezeti feltételek és a környezet által igényelt hőmérséklet alapján).

Schimbare gaz

Centralele noastre sunt proiectate atât pentru funcționarea cu gaz metan, cât și cu gaz GPL.

În cazul în care ar fi necesară transformarea, adresați-vă unui tehnician autorizat al Centrului de Asistență Tehnică. (vezi certificatul de garanție)

Întreținere

Întreținerea (verificarea, revizia) este obligatorie prin lege și este esențială pentru siguranța, buna funcționare și durata centralei.

La fiecare 24 de luni este obligatorie efectuarea analizei gazelor arse (combustiei) pentru a controla randamentul și emisiile de substanțe poluante. (conform PT A1/2002).

Toate aceste operațiuni sunt înscrise în livretul aparatului.

Átállítás más gáztípusra

Kazánjaink tervezése egyaránt lehetővé teszi a földgázzal és propán bután gázzal történő működtetést.

Amennyiben szükségessé válik a gázátállítás, forduljon a vállalatunkkal szerződött szakszervizek egyikéhez.

Karbantartás

A karbantartás törvényileg előírt és elengedhetetlen feltétel a kazán hosszú élettartamának fenntartásához, megfelelő és biztonságos működéséhez.

Tervezze be a szakszerviz munkatársával a kazán éves rendszeres karbantartását.

A rendszeres és helyes karbantartás alacsonyabb működési költségeket jelent.

Szanowni Państwo.

Pragniemy podziękować za wybór podczas zakupów kotła naszej produkcji. Jesteśmy pewni, że dostarczyliśmy Państwu produkt o istotnych walorach technicznych. Niniejsza instrukcja obsługi została opracowana specjalnie po to, aby przekazać Państwu ważne wskazówki i sugestie dotyczące zainstalowania, właściwego użytkowania, a także okresowej obsługi i konserwacji kotła, co pozwoli w pełni docenić jego zalety.

Książeczkę tę należy starannie przechowywać, aby mogła zawsze służyć jako źródło informacji niezbędnych do korzystania z naszego urządzenia.

Nasz Serwis Obsługi Technicznej właściwy dla strefy Państwa zamieszkania pozostaje do całkowitej dyspozycji w razie pojawienia się najmniejszego problemu związanego z nowo nabytym kotłem.

Z wyrazami szacunku

GWARANCJA

Aby skorzystać z gwarancji należy skontaktować się z Autoryzowanym Serwisem MTS właściwym dla strefy Państwa zamieszkania aby dokonać tzw. pierwszego uruchomienia kotła.

Po upewnieniu się co do prawidłowego funkcjonowania kotła, Autoryzowany Serwis MTS dostarczy Państwu wszystkie informacje potrzebne do jego właściwego użytkowania i uaktywni funkcjonowanie Gwarancji ze strony MTS, wypełniając egzemplarz karty gwarancyjnej.

Aby uzyskać numer telefonu najbliższego Centrum Obsługi, możecie Państwo skorzystać z naszej strony internetowej: www.mtsgroup.pl

Niniejsza książeczka, wraz z podręcznikiem "Instrukcje techniczne instalowania, okresowej obsługi i konserwacji", stanowią istotną, a zarazem nieodłączną część produktu. Użytkownik powinien starannie przechowywać obydwie wraz z kotłem, któremu powinny towarzyszyć nawet w przypadku przekazania go innemu właścicielowi lub użytkownikowi i/lub w sytuacji zainstalowania kotła w innym miejscu przy innej instalacji.

Należy uważnie zapoznać się z instrukcjami i uwagami zawartymi zarówno w tej książeczce, jak i w Instrukcjach technicznych instalowania, okresowej obsługi i konserwacji, gdyż dostarczają one ważnych wskazówek dotyczących bezpieczeństwa w czasie instalowania, użytkowania i obsługi urządzenia.

Opisywane urządzenie służy do ogrzewania pomieszczeń i wytwarzania ciepłej wody do użytku domowego.

Powinno być podłączone do instalacji centralnego ogrzewania i do sieci rozprzodczającej ciepłą wodę użytkową o takich parametrach, które odpowiadałyby jego mocy, osiągom i możliwościom technicznym.

Zabronione jest wykorzystywanie tego urządzenia do celów niezgodnych z tym, co zostało opisane w tej książeczce. Konstruktor nie ponosi żadnej odpowiedzialności za powstałe ewentualnie szkody, wynikające z niewłaściwego, błędnego i nieracjonalnego użytkowania, a także takie, które byłyby wynikiem zignorowania instrukcji i wskazówek zawartych w tej książeczce. Technik instalator powinien mieć uprawnienia do instalowania urządzeń grzewczych zgodnie z normami i obowiązującymi aktualnie przepisami, a na zakończenie prac wystawić klientowi dokument deklaracji zgodności.

Zainstalowanie, obsługa i jakakolwiek interwencja techniczna w trakcie użytkowania powinny być wykonywane przy zachowaniu aktualnie obowiązujących norm i w oparciu o instrukcje dostarczone przez konstruktora urządzenia. W przypadku uszkodzenia i/lub niewłaściwego działania należy wyłączyć urządzenie, zamknąć zawór doprowadzający gaz i nie starać się naprawiać samemu, ale zwrócić się do personelu o odpowiednich kwalifikacjach. Ewentualne naprawy powinny być dokonywane przez osoby wykwalifikowane wyłącznie przy użyciu oryginalnych części zamiennych. Niezastosowanie się do powyższego zalecenia może wpłynąć na bezpieczeństwo pracy, jak również zwalnia konstruktora urządzenia od jakiegokolwiek odpowiedzialności.

W przypadku prac lub konserwacji elementów znajdujących się w pobliżu kanałów lub innych fragmentów ciągu odprowadzania spalin należy wyłączyć kocioł, a po zakończeniu wspomnianych prac zlecić sprawdzenie skuteczności odprowadzania spalin osobom o odpowiednich kwalifikacjach.

W przypadku nie używania kotła przez dłuższy okres czasu należy:

- odłączyć zasilanie elektryczne ustawiając wyłącznik zewnętrzny instalacji elektrycznej na pozycję "WYŁĄCZ";
- zamknąć kurki gazu oraz wody w instalacji grzewczej i ciepłej wody użytkowej;
- opróżnić instalację grzewczą i ciepłej wody użytkowej, jeśli jest niebezpieczeństwo zamarznięcia wody.

Vážený pane,

chtěli bychom Vám poděkovat za to, že jste se při koupi rozhodl pro kotel naší výroby. Jsme si jisti, že jsme Vám dodali výrobek na vysoké technické úrovni.

Tento návod byl připraven s cílem poskytnout Vám potřebné informace, upozornění a rady ohledně instalace, správného použití a údržby tohoto výrobku a umožnit Vám tak naplno ocenit jeho vlastnosti.

Návod pečlivě uschovejte za účelem jeho další konzultace.

Naše servisní služba pro danou oblast Vám je zcela k dispozici ohledně veškerých potřeb.

S pozdravem

ZÁRUKA

K tomu, abyste mohli tuto záruku využít, je třeba kontaktovat

oblastní Servisní středisko MTS nejpozději do 3 měsíců od data instalace kotle.

Po prověření řádné funkce kotle Vám servisní středisko MTS dodá veškeré informace o jeho řádném užívání a přikročí k aktivaci Záruky MTS předáním kopie příslušného lístku.

Toto zařízení slouží k ohřevu teplé vody, určené pro použití v domácnosti.

Musí být připojeno do rozvodu topení a do okruhu teplé užitkové vody TUV v souladu s jeho vlastnostmi a výkonem.

Je zakázáno použití k odlišným účelům, než je výhradně uvedeno. Výrobce nemůže být odpovědný za případné škody vyplývající z nesprávného, chybného nebo nerozumného použití nebo z nedodržení pokynů uvedených v tomto návodu.

Technik provádějící instalaci musí být autorizován k instalaci zařízení pro topení v souladu se zákonem č. 46 z 05.03.1990 a po ukončení práce musí zákazníkovi vydat prohlášení o shodě.

Instalace, údržba a jakýkoli zásah musí být provedeny v souladu s platnými normami a pokyny poskytnutými výrobcem.

V případě poruchy a/nebo nesprávné činnosti vypněte zařízení, zavřete kohout přívodu plynu a nepokoušejte se o jeho opravu, ale obraťte se na kvalifikovaný personál.

Případné opravy mohou být provedeny pouze kvalifikovanými technikami, kteří přitom musí použít výhradně originální náhradní díly. Nedodržení výše uvedených pokynů může negativně ovlivnit bezpečnost zařízení a způsobit propadnutí jakékoli odpovědnosti ze strany výrobce.

V případě prací nebo údržby struktur nacházejících se v blízkosti potrubí nebo zařízení na odvádění kouře a jejich příslušenství je třeba vypnout zařízení a po ukončení prací nechat provést kontrolu potrubí a zařízení kvalifikovaným technickým personálem.

V případě dlouhodobé nečinnosti kotle je třeba:

- odpojit elektrické napájení přepnutím vnějšího vypínače do polohy „OFF“ (VYPNUTO);
- zavřít kohouty přívodu plynu, rozvodu tepla a okruhu TUV;
- existuje-li nebezpečí zamrznutí, vyprázdnit rozvod tepla a okruh TUV.

V případě definitivního vyřazení kotle z činnosti je třeba nechat provést příslušné operace kvalifikovaným technickým personálem.

Před čištěním vnějších částí je třeba vypnout kotel a přepnout vnější vypínač do polohy „OFF“ (VYPNUTO).

V místnosti, kde je nainstalován kotel, nepoužívejte ani neskladujte lehce zápalné látky.

W przypadku definitywnego wyłączenia kotła z pracy należy odpowiednio prace powierzyć personelowi o odpowiednich kwalifikacjach.

W celu wyczyszczenia zewnętrznych elementów należy wyłączyć kocioł ustawiając wyłącznik zewnętrzny instalacji elektrycznej na pozycję "WYŁĄCZ".

Nie używać ani nie przechowywać w pomieszczeniu, w którym jest zainstalowany kocioł żadnych substancji łatwopalnych.

Oznakowanie CE

Znak CE stanowi gwarancję, że urządzenie odpowiada wymaganiom następujących dyrektyw:

- **90/396/CEE**
dotyczącej urządzeń zasilanych gazem
- **89/336/CEE**
dotyczącej kompatybilności elektromagnetycznej
- **92/42/CEE**
dotyczącej sprawności energetycznej

Normy bezpieczeństwa

Znaczenie symboli:

Brak przestrzegania tego typu zaleceń pociąga za sobą ryzyko uszkodzeń ciała osób, w określonych sytuacjach mogących prowadzić nawet do ich śmierci.
Brak przestrzegania tego typu zaleceń pociąga za sobą ryzyko uszkodzenia, w określonych sytuacjach także poważnego, przedmiotów, roślin lub zwierząt.

Nie wykonywać operacji, które związane byłyby z otwarciem obudowy kotła.

Porażenie prądem spowodowane obecnością elementów pod napięciem.

Uszkodzenia ciała polegające na oparzeniach spowodowanych istnieniem elementów o wysokiej temperaturze lub skaleczeniach o ostre i wystające krawędzie

Nie wykonywać operacji, które wymagałyby odłączenia kotła od jego instalacji.

Porażenie prądem spowodowane obecnością elementów pod napięciem.

Zalanie pomieszczeń na skutek wypływu wody z odłączonych rur.

Eksplozje, pożary lub zatrucia z powodu ulatniania się gazu z odłączonych rur.

Nie doprowadzać do uszkodzenia elektrycznego przewodu zasilającego.

Porażenie prądem spowodowane obecnością nie izolowanych przewodów pod napięciem.

Nie pozostawiać żadnych przedmiotów na urządzeniu.

Uszkodzenia ciała spowodowane upadkiem tego przedmiotu na skutek wibracji.

Uszkodzenie samego urządzenia lub innych przedmiotów w pobliżu, spowodowane upadkiem tego przedmiotu na skutek wibracji.

Nie wchodzić na urządzenie.

Uszkodzenia ciała spowodowane upadkiem z urządzenia.

Uszkodzenie samego urządzenia lub innych przedmiotów w pobliżu spowodowane upadkiem urządzenia wyrwanego z uchwytów.

Nie wchodzić na krzesła, stołki, niestabilne drabiny lub inne niepewne podparcia podczas czyszczenia urządzenia.

Uszkodzenia ciała spowodowane upadkiem z wysokości lub przycięcie sobie palców (składaną drabiną).

Nie przystępować do czyszczenia urządzenia zanim się go najpierw nie wyłączy ustawiając wyłącznik zewnętrzny na pozycję "WYŁ".

Porażenie prądem spowodowane obecnością elementów pod napięciem.

Do czyszczenia urządzenia nie stosować środków owadobójczych, rozpuszczalników ani agresywnych detergentów.

Możliwość uszkodzenia elementów z tworzyw sztucznych lub powierzchni pokrytych emalią.

Nie wykorzystywać urządzenia do celów innych niż normalna praca w warunkach domowych.

Uszkodzenie urządzenia na skutek przeciążenia nadmierną pracą.

Uszkodzenie przedmiotów traktowanych w nieodpowiedni sposób.

Nie dopuszczać do urządzenia dzieci ani osób niedoświadczonych.

Uszkodzenie urządzenia wynikłe z nieodpowiedniego użytkowania

Gdyby pojawiła się woń spalenizny albo widać by było dym wychodzący z urządzenia, odłącz natychmiast zasilanie elektryczne, zamknąć główny zawór gazu, otworzyć okna i powiadomić personel techniczny.

Uszkodzenia ciała związane z poparzeniami, wdychaniem szkodliwych substancji lub zatruciem.

Gdy wyczuje się silną woń gazu, zamknąć główny zawór gazu, otworzyć okna i powiadomić personel techniczny.

Eksplozje, pożary lub zatrucia.

Značení ES

Značka ES/CE dává záruku, že přístroj vyhovuje základním předpokladům normy o plynových přístrojích 90/396/EHS, základním předpokladům normy o elektromagnetické kompatibilitě 89/366/EHS a že kromě toho vyhovuje základním předpokladům normy o výkonu 92/42/EHS. Vyhovuje normě 73/23/CEE o

Bezpečnostní pokyny

Vysvětlivky k symbolům:



Nedodržení upozornění má za následek ublížení na zdraví osob, za jistých okolností také smrtelné



Nedodržení upozornění má za následek způsobení škod na majetku, rostlinách nebo ublížení zvířatům, za jistých okolností také vážné



Neprovádějte operace vyžadující otevření zařízení

Zásah elektrickým proudem následkem přítomnosti součástí pod napětím.

Osobní ublížení na zdraví na základě popálenin způsobených přítomností přehřátých součástí nebo následkem přítomnosti ostrých hran a výčnělků.



Neprovádějte operace vyžadující demontáž zařízení z polohy, do které bylo nainstalováno.

Zásah elektrickým proudem následkem přítomnosti součástí pod napětím.

Vytopení následkem úniku vody z odpojených potrubí.

Výbuchy, požáry nebo otrava na základě úniku plynu z odpojených potrubí.



Nepoškozte kabel elektrického napájení.

Zásah elektrickým proudem následkem přítomnosti odkrytých vodičů pod napětím.



Nenechávejte předměty na zařízení.

Osobní ublížení na zdraví následkem pádu předmětu způsobenému vibracemi.

Poškození zařízení nebo předmětů nacházejících se pod ním následkem pádu předmětu způsobenému vibracemi.



Nevystupujte na zařízení.

Osobní ublížení na zdraví následkem pádu zařízení.



Poškození zařízení nebo předmětů nacházejících se pod ním následkem pádu zařízení po jeho odpojení od upevnění.



Při čištění zařízení nelezte na židle, podnožky, žebříky ani na nestabilní podložky.

Osobní ublížení na zdraví následkem pádu z výšky nebo pádu zapříčiněného žebříkem (u dvojitých žebříků).



Neprovádějte operace čištění zařízení, aniž byste předtím vypnuli zařízení a přepnuli vnější vypínač do polohy OFF (VYPNUTO).

Zásah elektrickým proudem následkem přítomnosti součástí pod napětím.



K čištění zařízení nepoužívejte insekticidy, rozpouštědla ani agresivní čisticí prostředky.

Poškození součástí z plastů nebo nátěrů.



Nepoužívejte zařízení k odlišným účelům než k běžnému použití v domácnosti.

Poškození zařízení následkem přetížení v rámci činnosti.



Poškození předmětů následkem nevhodného zacházení.



Nenechávejte používat zařízení děti nebo nepoučené osoby.

Poškození zařízení následkem nesprávného použití.



V případě, že ucítíte zápaž spáleniny, nebo při úniku kouře ze zařízení vypněte elektrické napájení zařízení, zavřete hlavní kohout přívodu plynu, otevřete okna a upozorněte na vzniklý problém příslušného technika.

Osobní ublížení na zdraví následkem popálenin, inhalace kouře, otrava.



V případě, že ucítíte výrazný zápach plynu, zavřete hlavní kohout přívodu plynu, otevřete okna a upozorněte na vzniklý problém příslušného technika.

Výbuchy, požáry nebo otravy.

Panel sterowania

Ovládací panel

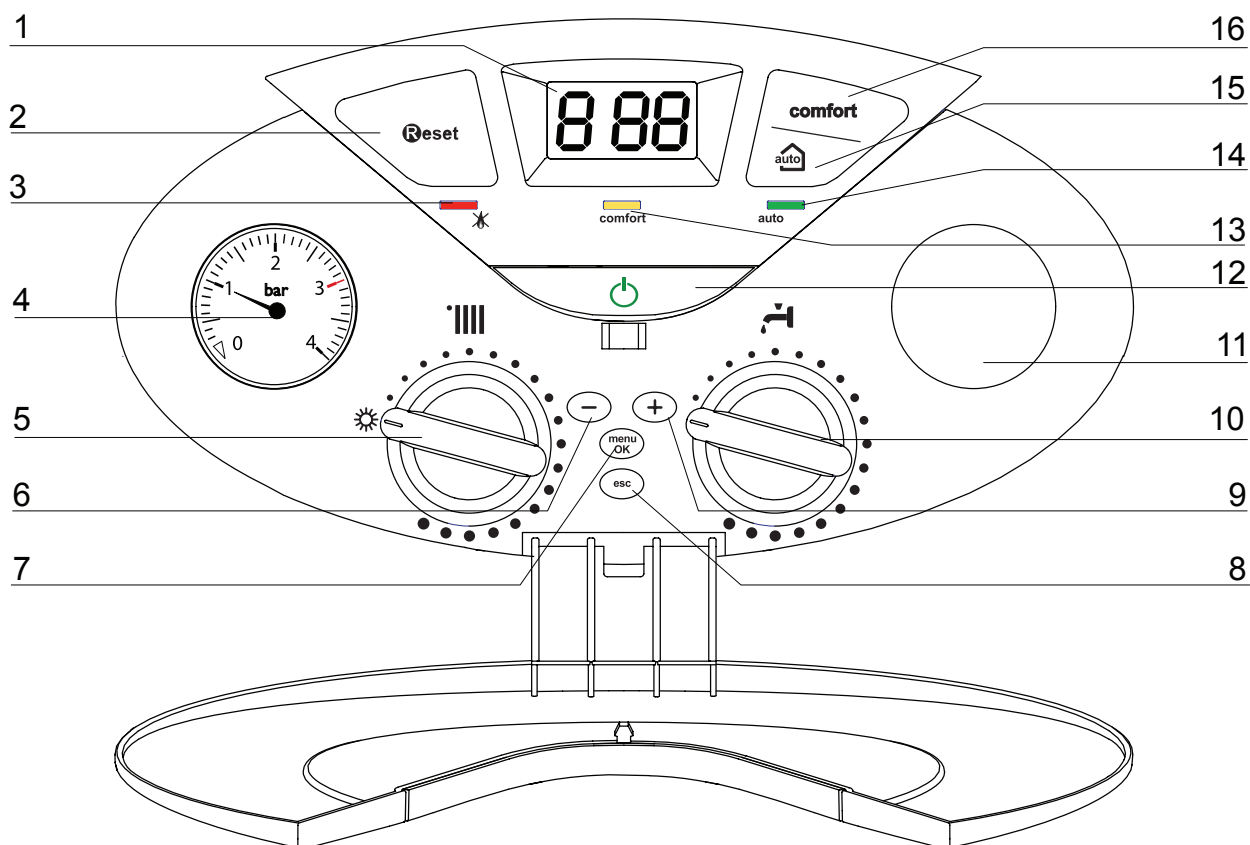

Opis:

1. Wyświetlacz (patrz następna strona)
2. Przycisk RESET
3. Dioda czerwona (świeci = sygnalizacja blokady)
4. Manometr
5. Pokrętko regulacji temperatury ogrzewania
6. Przycisk programowania „-”
7. Przycisk MENU/OK (Programowanie)
8. Przycisk Esc
9. Przycisk programowania „+”
10. Pokrętko regulacji temperatury wody użytkowej
11. Miejsce do zamontowania zegara programującego (opcjonalne)
12. Przycisk ON/OFF
13. Dioda informująca o działaniu funkcji COMFORT
14. Zielona dioda (Funkcja Auto jest aktywna)
15. Przycisk AUTO (Włączenie Termoregulacji)
16. Przycisk funkcji COMFORT

Vysvětlivky:

1. Displej (viz následující strana)
2. Tlačítko RESET
3. Tlačítko FILLING
4. Vodoměr
5. Otočný ovladač teploty ohřevu
6. Programovací tlačítko „-”
7. Tlačítko MENU/OK (Programování)
8. Tlačítko Esc
9. Programovací tlačítko „+”
10. Otočný ovladač regulace teploty okruhu TUV
11. Příprava pro programovací hodiny (volitelné příslušenství)
12. Tlačítko ON/OFF
13. LED poukazující na aktivaci funkce KOMFORT
14. Zelená kontrolka (Funkce Auto aktivní)
15. Tlačítko AUTO (Aktivace Termoregulace)
16. Tlačítko COMFORT

UWAGA

Instalacja, pierwsze uruchomienie i ustawienia kotła, a także czynności konserwacyjne powinny być wykonywane zgodnie z instrukcjami i wyłącznie przez wykwalifikowany personel.

Niewłaściwie zainstalowany kocioł może spowodować szkody w stosunku do ludzi, zwierząt lub rzeczy, za które producent nie ponosi odpowiedzialności.

Przygotowanie do działania

Jeśli kocioł ma być zainstalowany wewnątrz mieszkania, należy sprawdzić, czy spełnione są wymogi w zakresie dopływu powietrza i wentylacji pomieszczenia (zgodnie z obowiązującymi przepisami).

Okresowo sprawdzać ciśnienie wody na manometrze „4”, czy w zimnej instalacji grzewczej mieści się ono w granicach od 0,5 do 1,5 bara. Jeśli okaże się niższe niż dolna wartość graniczna, należy zwiększyć je używając kurka napełniania instalacji wodą. Po osiągnięciu średniej wartości 1 bara zamknąć ponownie kurek. Jeśli zmniejszanie się ciśnienia będzie zbyt częste, prawdopodobna jest nieszczelność instalacji. W takim przypadku konieczna jest interwencja instalatora.

Procedura zapalania palnika

Nacisnąć przycisk ON/OFF (12), wyświetlacz zaświeci się:

pierwsza cyfra wskazuje tryb działania

- 0** = Stan gotowości
- C** = Żądanie ogrzewania
- c** = wybieg pompy w trybie ogrzewania
- d** = żądanie ciepłej wody użytkowej
- h** = Wybieg pompy po pobraniu wody użytkowej
- F** = aktywna funkcja zapobiegająca zamrznieniu pompy obiegowej / aktywna funkcja zapobiegająca zamrznieniu palnika

druga i trzecia cyfra wskazują:

- w przypadku braku żądania grzania temperaturę kotła
- w trybie ogrzewania temperaturę na wyjściu z kotła
- w trybie podgrzewania wody użytkowej temperaturę ciepłej wody użytkowej
- w trybie przeciwwamrznania temperaturę na wyjściu z kotła

UPOZORNĚNÍ

Instalace, první zapnutí a seřízení v rámci údržby musí být prováděny výhradně kvalifikovaným personálem a v souladu s uvedenými pokyny.

Chybná instalace může způsobit škody osobám, zvířatům a škody na majetku, za které výrobce nemůže být odpovědný.

Příprava k činnosti

Je-li kotel nainstalován uvnitř bytu, zkontrolujte, zda jsou dodržena nařízení týkající se přívodu vzduchu a ventilace místnosti (v rámci platné legislativy).

Periodicky kontrolovat tlak vody na hygrometru „4” a prověřit, aby se tento tlak vždy pohyboval v rozmezí hodnot mezi 0,5 a 1,5 bar. Pokud tlak klesne pod hranici minimální hodnoty, je třeba jej znovu obnovit prostřednictvím plnicího kohoutku /není dodáván ve výbavě, ale jako příslušenství/. Po dosažení průměrné hodnoty 1 bar kohoutek uzavřete. Pokud k podobnému poklesu tlaku dochází častěji, je pravděpodobné, že se může jednat o únik vody v zařízení. V takovém případě je nezbytný zásah instalátora.

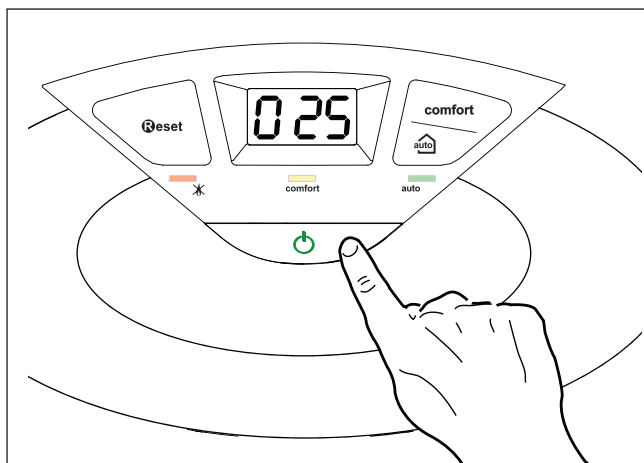
**Postup při zapnutí**

Stiskněte tlačítko ON/OFF (12); dojde k rozsvícení displeje:

první číslice poukazuje na režim činnosti:

- 0** = Pohotovostní režim
- C** = Požadavek na ohřev
- c** = Postcirkulace topení
- d** = Požadavek na teplou vodu z okruhu TUV
- h** = Postcirkulace topení po odběru z okruhu TUV
- F** = aktivní ochrana cirkulátoru proti zamrznutí/ aktivní ochrana hořáku proti zamrznutí

Druhá a třetí číslice označují:

- výstupní teplotu v případě, že není přítomen žádný požadavek
- výstupní teplotu v režimu ohřevu
- teplotu vody v okruhu TUV v režimu okruhu TUV
- výstupní teplotu v režimu ochrany proti zamrznutí.

Wybór trybu działania

Kocioł wytwarza gorącą wodę do celów grzewczych oraz ciepłą wodę użytkową. Przez eksploatację w sezonie zimowym rozumie się dostarczanie gorącej wody do ogrzewania oraz do celów użytkowych. Przez eksploatację w sezonie letnim rozumie się dostarczanie tylko gorącej wody do celów użytkowych. Panel sterowania kotła umożliwi wybór trybu pracy w sezonie letnim oraz zimowym.

Ustawiając pokrętkę „5” w położeniu „” wybiera się letni tryb pracy. Tryb zimowy wybiera się, ustawiając pokrętkę między wartościami „min” oraz „max”.

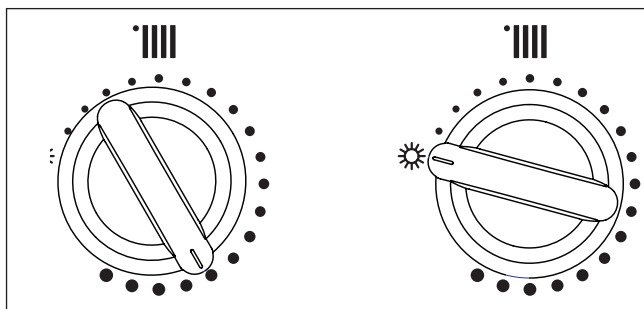

Nastavením otočného ovládače „5” do polohy  se nastavuje letní provoz. Zimní provoz se nastavuje přetočením otočného ovládače „5” do polohy mezi hodnotami min a max.

Regulacja ogrzewania

Temperatura wody w układzie c.o. może być regulowana a za pomocą pokrętki „5”. Ustawiając wskaźnik w przedziale między „min” i „max”, uzyskuje się wodę o temperaturze od około 42°C do około 80°C. Temperaturę na wyjściu z kotła możemy sprawdzić na wyświetlaczu cyfrowym. Ten typ regulacji powoduje zmianę temperatury wody grzewczej wpływa bezpośrednio na temperaturę pomieszczenia.

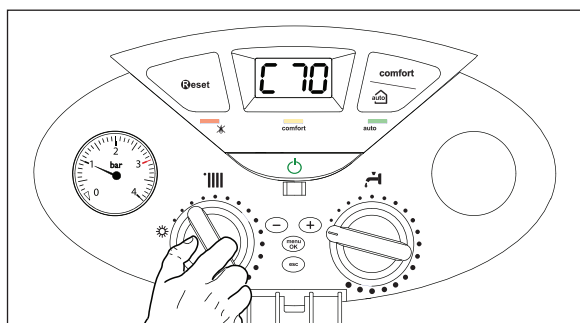
**Volba režimu činnosti**

Kotel produkuje teplou vodu pro topení a pro použití v okruhu TUV. Za zimní provoz se považuje produkce teplé vody pro potřeby topení a pro použití v okruhu TUV. Za letní provoz se považuje samostatná produkce teplé vody pro použití v okruhu TUV. Ovládací panel kotle umožňuje volbu zimního i letního provozu.

Regulace topení

Regulace teploty vody pro topení se provádí prostřednictvím otočného ovládače „5”. Nastavením indikátoru do rozmezí od min po max se dosahuje proměnlivé teploty, pohybující se přibližně od 42°C do přibližně 85°C. Teplota tepelného modulu může být kontrolována na alfanumerickém displeji. U tohoto druhu instalace termostat topení přímo ovlivňuje teplotu v prostředí.

Regulacja temperatury wody użytkowej

Za pomocą pokrętki „10” można ustawić temperaturę ciepłej wody użytkowej zarówno w zimie, jak i w lecie.

Możliwe jest ustawienie temperatury wody w zakresie od 36°C do około 60°C, w zależności od natężenia przepływu wody i od położenia pokrętki między wartościami „min” i „max”.

Temperaturę można kontrolować na wyświetlaczu kotła

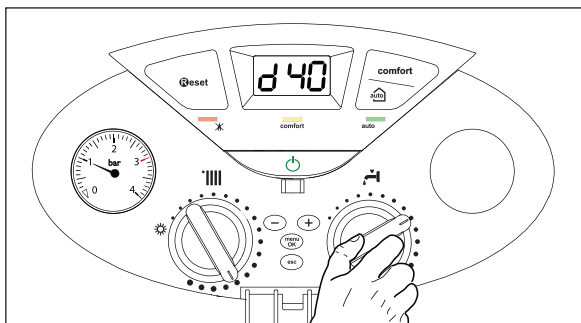
**Funkcja KOMFORT**

Urządzenie umożliwia zwiększenie komfortu w dostarczaniu ciepłej wody użytkowej za pomocą funkcji „KOMFORT”, która utrzymuje wysoką temperaturę we wtórnym wymienniku ciepła w okresach braku żądania grzania wody użytkowej. Ma to na celu zwiększenie komfortu cieplnego w początkowym okresie pobierania wody dzięki ustawieniu wyższej temperatury. Tę funkcję można uaktywnić, naciskając przycisk Comfort „16”.

Gdy funkcja jest aktywna, świeci się żółta dioda „13”.

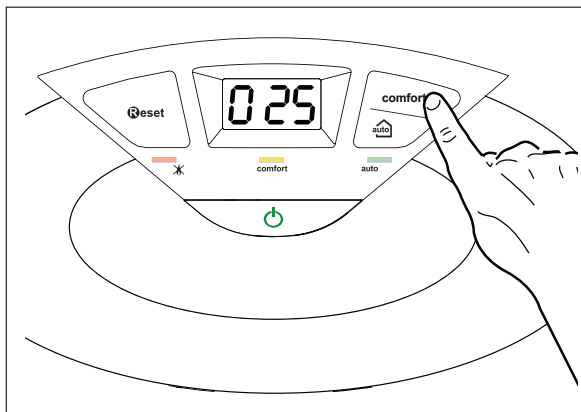
**Przerwanie ogrzewania**

Aby przerwać ogrzewanie, należy obrócić pokrętkę „5” w położenie „”.

Kocioł będzie wówczas działał w trybie letnim, podgrzewając tylko wodę do celów użytkowych.

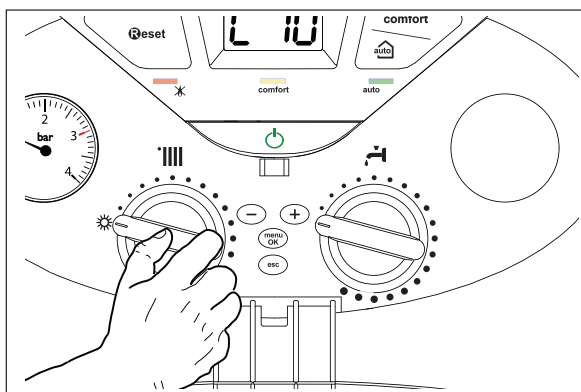
**Procedura wyłączenia**

Aby wyłączyć kocioł, należy nacisnąć przycisk ON/OFF. Następnie zamknąć zawór gazu umieszczony pod kotłem i przestawić zewnętrzny wyłącznik zasilania elektrycznego kotła w położenie „OFF”.

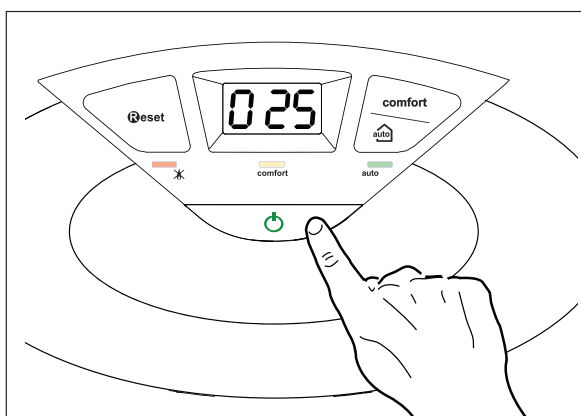
**Regulace teploty vody v okruhu TUV**

V rámci zimního i v rámci letního provozu je možná regulace teploty teplé vody pro použití v okruhu TUV prostřednictvím otočného ovládače „5”. Je možné zvolit si teplotu produkované teplé vody v rozmezí od 36°C do přibližně 60°C, v závislosti na průtoku vody a na příslušné poloze otočného ovládače mezi hodnotami min a max.

Teplotu je možné kontrolovat na alfanumerickém displeji.

Funkce COMFORT

Zařízení umožňuje zvýšit komfort produkce TUV prostřednictvím funkce „KOMFORT”, která udržuje během období nečinnosti v teplém stavu sekundární výměník tepla; za účelem zvýšení teplotní pohody při počátečním odběru vody produkcí vody s vyšší teplotou.

Tato funkce může být aktivována stisknutím tlačítka Comfort „16”.

Zapnutí funkce je charakterizováno rozsvícením žluté kontrolky „13”.

Přerušení topení

Za účelem přerušení topení přetočte otočný ovládač „5” až do polohy .

Kotel zůstane v letním provozu, v rámci kterého bude produkovat pouze teplou vodu pro použití v okruhu TUV.

Postup při vypnutí

Kotel se vypíná stisknutím tlačítka ON/OFF. Zavřete kohout přívodu plynu umístěný pod kotlem a přepněte vnější vypínač elektrického napájení kotla do polohy OFF (VYPNUTO).

Warunki zatrzymania urządzenia

Kocioł jest chroniony przed nieprawidłowym działaniem przy użyciu wewnętrznych systemów kontrolnych karty elektronicznej, który w razie potrzeby stosuje blokadę zabezpieczającą. W przypadku zablokowania urządzenia na panelu sterowania wyświetlany jest kod wskazujący rodzaj i przyczynę zatrzymania.

Mogą wystąpić dwa rodzaje zatrzymania.

Zatrzymanie ze względów bezpieczeństwa

Ten rodzaj błędu ma charakter „przejściowy”, to znaczy jest automatycznie eliminowany po usunięciu przyczyny, która spowodowała jego wystąpienie. Natychmiast po ustąpieniu przyczyny zatrzymania urządzenie uruchomia się ponownie i podejmie normalną pracę.

Jeśli kocioł w dalszym ciągu sygnalizuje zatrzymanie ze względów bezpieczeństwa, należy go wyłączyć. Przeszawić zewnętrzny wyłącznik elektryczny na pozycję OFF, zamknąć kurek gazu i skontaktować się z wykwalifikowanym technikiem.

Zatrzymanie z powodu niedostatecznego ciśnienia wody

Jeśli wystąpi błąd 103 - 107, przed wezwaniem serwisu należy sprawdzić na manometrze, czy ciśnienie wody w instalacji wynosi minimum 1 bar.

W razie potrzeby należy przywrócić początkową wartość ciśnienia za pomocą zaworu napełniania znajdującego się pod kotłem, a następnie wyłączyć i włączyć urządzenie, naciskając przycisk ON/OFF.

Jeśli spadki ciśnienia wody w instalacji zdarzają się często, należy wezwać instalatora, aby sprawdził, czy nie ma wycieków wody w instalacji.

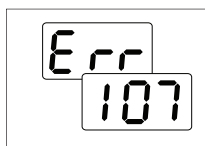
**Blokada działania**

Ten typ błędu ma charakter „nie przejściowy”, to znaczy nie jest automatycznie eliminowany, zostaje wyświetlony kod błędu oraz zapala się czerwona dioda „3” —✱

W tym przypadku kocioł nie uruchamia się ponownie automatycznie i może być odblokowany tylko poprzez naciśnięcie przycisku **Reset**.

Jeśli po kilku próbach odblokowania problem powtarza się, należy wezwać wykwalifikowanego technika.

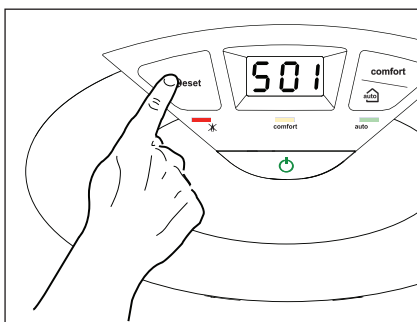
**Podmínky zastavení činnosti zařízení**

Kotel je chráněn proti poruchám prostřednictvím interních kontrol prováděných elektronickou kartou a mikroprocesorem, který v případě potřeby provede bezpečnostní zablokování. V případě zablokování bude na displeji ovládacího panelu zobrazen kód vztahující se k druhu zastavení a příčině, která jej způsobila.

Může dojít ke dvěma druhům zastavení.

Bezpečnostní zastavení

Tento druh chyby je „přechodného” typu, to znamená, že po skončení trvání příčiny, která ji způsobila, bude automaticky vymazána.

Bezprostředně po zrušení příčiny zastavení dojde k obnovení chodu kotle a opětovnému zahájení jeho běžné činnosti.

V případě, že bude kotel znovu signalizovat bezpečnostní zastavení, vypněte jej. Přepněte vnější elektrický vypínač do polohy OFF, zavřete zavírací ventil přívodu plynu a obraťte se na kvalifikovaného technika.

Bezpečnostní zastavení z důvodu nedostatečného tlaku vody

V případě poruchy 103 - 107 zkontrolujte, a to ještě dříve, než přivoláte kvalifikovaného technika, zda se tlak zobrazovaný na vodoměru pohybuje kolem hodnoty 1 bar. V případě potřeby obnovte tlak prostřednictvím plnicího kohoutu umístěného pod kotlem a proveďte ZAPNUTÍ/VYPNUTÍ zařízení stisknutím tlačítka ON/PFF.

V případě opakovaného výskytu poklesu tlaku v rozvodu je třeba požádat vodoinstalatéra o kontrolu případných úniků vody.

Zablokování činnosti

Tento druh chyby je „trvalého” typu, to znamená, že nebude automaticky odstraněn je indikováno kódem a rozsvícenou zelenou ledkou —✱

V tomto případě kotel nebude uveden do činnosti automaticky a bude moci být odblokován teprve stisknutím tlačítka **Reset**.

Po několika pokusech o odblokování je třeba v případě, že se problém opakuje, požádat o zásah kvalifikovaného technika.

Tabela Błędów powodujących Blokadę Działania**Tabulka chyb signalizovaných v případě zablokování činnosti**

opis	wyświetlacz	displej	popis
Przegrzanie	1 01		Příliš vysoká teplota
Brak płomienia	5 01		Chybějící plamen
Zadziałanie sondy spalin / sonda spalin rozwart	6 01		Zásah spalinové sondy
Błąd modułu	3 05		Chyba karty
Błąd modułu	3 06		Chyba karty
Błąd modułu	3 07		Chyba karty
Niewystarczający przepływ wody w obiegu grzewczym	1 03		Nedostatečná cirkulace
	1 04		
	1 05		
	1 06		
	1 07		

WAŻNE

Jeśli urządzenie często się blokuje, należy wezwać autoryzowany serwis techniczny. Ze względów bezpieczeństwa możliwe jest maksymalnie pięciokrotne zresetowanie kotła w ciągu 15 minut (poprzez naciśnięcie przycisku **Reset**).

Jeśli blokada wystąpiła jeden raz lub zdarza się sporadycznie, nie stanowi to żadnego problemu.

Důležitá informace

V případě, že se zablokování opakuje příliš často, doporučujeme obrátit se na autorizované Středisko servisní služby. Z bezpečnostních důvodů kotel umožní maximálně 5 obnovení činnosti (stisknutí tlačítka **Reset** v průběhu 15 minut.

Občasné nebo jednorázové zablokování nepředstavuje problém.

Chwilowe Zatrzymanie z powodu nieprawidłowego odprowadzania spalin (24 CF) 6 01

Ten system kontrolny blokuje kocioł w przypadku wystąpienia nieprawidłowego odprowadzania spalin.

Blokada urzędzenia jest chwilowa i jest sygnalizowana kodem błędu 6 01 "Zaniki płomienia".

Po 12 minutach kocioł rozpoczyna procedurę włączania; jeśli zostały przywrócone prawidłowe warunki działania, kocioł będzie dalej pracował, w przeciwnym wypadku zablokuje się i cykl zostanie powtórzony.

⚠ UWAGA!

W przypadku nieprawidłowego działania lub częstych blokad, należy wyłączyć kocioł, odłączyć zasilanie elektryczne poprzez ustawienie wyłącznika zewnętrznego w pozycji OFF, zamknąć zawór gazu i skontaktować się z Serwisem lub z wykwalifikowanym technikiem w celu usunięcia nieprawidłowości w odprowadzaniu spalin po uprzednim ustaleniu jej przyczyny.

Zabezpieczenie przed zamarzaniem

Kocioł jest wyposażony w system zabezpieczający przed zamarzaniem, który kontroluje temperaturę na wyjściu kotła: jeśli temperatura ta spadnie poniżej 8°C, na 2 minuty włącza się pompa (obieg w instalacji grzewczej).

Po dwóch minutach pracy pompy poprzez moduł elektroniczny dokonywana jest odpowiednia kontrola:

- a- jeśli temperatura na wyjściu jest > od 8°C, pompa zatrzymuje się;
- b- jeśli temperatura na wyjściu jest > od 4°C i < od 8°C, pompa włącza się na kolejne 2 minuty;
- c- jeśli temperatura na wyjściu jest < od 4°C, zapala się palnik (w trybie ogrzewania z minimalną mocą), który będzie działał aż do osiągnięcia temperatury 33°C. Po osiągnięciu tej temperatury palnik zgaśnie, a pompa będzie pracować przez kolejne dwie minuty.

Zabezpieczenie przed zamarzaniem działa tylko wtedy, jeśli kocioł funkcjonuje całkowicie prawidłowo:

- ciśnienie w instalacji jest wystarczające;
- kocioł jest podłączony do zasilania elektrycznego;
- kocioł ma zapewniony dopływ gazu.

Dočasné zastavení následkem poruchy odvodu spalin (24 CF) 6 01

Tato kontrola zablokuje kotel v případě výskytu poruchy odvodu spalin.

Zablokování zařízení je dočasné a je signalizováno chybovým kódem 6 01 "Oddálení plamene".

Po uplynutí 12 minut kotel zahájí proceduru zapálení; pokud se obnovily běžné podmínky, bude pokračovat v činnosti, v opačném případě se zablokuje a celý cyklus se zopakuje.

⚠ UPOZORNĚNÍ!

V případě nesprávné činnosti nebo opakovaných zásahů vypnutí kotle vypněte elektrické napájení přepnutím vnějšího vypínače do polohy OFF, zavřete přívod plynu a obraťte se na servisní službu nebo na kvalifikovaného technika za účelem zjištění příčiny a odstranění poruchy odvodu spalin.

Bezpečnostní funkce ochrany proti zamrznutí

Kotel je vybaven ochranou proti zamrznutí, která zajišťuje kontrolu teploty na přívodu kotle: Když teplota klesne pod 8°C, dojde k zapnutí čerpadla (cirkulace v rozvodu topení) na dobu 2 minut.

Po skončení dvouminutové cirkulace elektronická karta ověří následující:

- a- Když je výstupní teplota > 8°C, dojde k zastavení čerpadla;
- b- když je výstupní teplota > 3°C a < 8°C, čerpadlo bude zapnuto na další 2 minuty;
- c- když je teplota na přívodu < 3°C, dojde k zapnutí hořáku (v rámci topení, s minimálním výkonem) až po dosažení 33°C. Po dosažení uvedené teploty se hořák vypne a cirkulátor zůstane v činnosti po dobu dalších dvou minut.

Ochrana proti zamrznutí je aktivní pouze v případě dokonale funkčního kotle, charakterizovaného:

- dostatečným tlakem v rozvodu;
- předepsaným elektrickým napájením;
- přívodem plynu.

Przycisk Auto – Włączenie Termoregulacji

Funkcja AUTO umożliwia dostosowanie działania kotła w zależności od zewnętrznych warunków atmosferycznych i do rodzaju instalacji grzewczej. umożliwia szybciej osiągnąć komfort ciepły bez niepotrzebnej straty pieniędzy, energii i wydajności, znacznie ograniczając zużycie poszczególnych części.

Prosimy o kontakt z naszym wykwalifikowanym technikiem, który udzieli Państwu informacji na temat urządzeń, jakie mogą zostać podłączone do kotła oraz zaprogramuje kocioł stosownie do potrzeb instalacji.

W zwykłych kotłach temperatura wody w elementach grzejnych jest ustawiona na wysoką wartość (70-80°C), zapewniając skuteczne ogrzewanie przez kilka chłodniejszych dni zimy, która jednak okazuje się zbyt wysoka w ciągu wielu chłodniejszych, jesiennych i wiosennych dni. Powoduje to powstawanie zjawiska przegrzania pomieszczeń po wyłączeniu termostatu, z czym wiążą się straty energii i niekorzystne warunki środowiskowe.

Nowa funkcja Auto przejmuje "sterowanie" kotłem i wybiera najlepszy system pracy w oparciu o warunki atmosferyczne, urządzenia zewnętrzne podłączone do kotła oraz żądane osiągi (na bieżąco decyduje o mocy działania na podstawie analizy warunków środowiskowych i żądanej temperatury otoczenia)

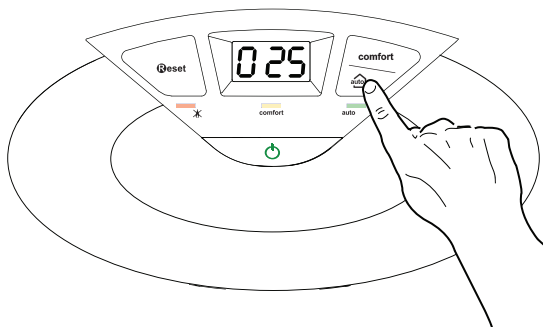

Tlačítko Auto - Aktivace Termoregulace

Funkce Auto umožňuje přizpůsobit činnost kotle vnějším přírodním podmínkám a druhu rozvodu, ve kterém je nainstalován.

Umožňuje rychleji dosáhnout komfortu v prostředí bez zbytečného mrhání penězi, energií a účinností při výrazném snížení opotřebení jednotlivých součástí.

Obraťte se na našeho kvalifikovaného technika, který vás bude informovat o zařízeních, která lze připojit ke kotli, a o způsobu jeho naprogramování podle druhu rozvodu.

U běžných kotlů je teplota vody v topných článcích nastavena běžně na vysokou hodnotu (70-80°C), čímž se zajišťuje účinný ohřev během několika málo chladných dnů zimy, přičemž v méně chladných dnech, typických pro podzimní a jarní období, je tento ohřev nadměrný. Tento způsob nastavování zapříčiňuje nadměrný ohřev v prostředích po vypnutí termostatu s následným plýtváním energií a nesprávnými podmínkami pro příjemné prostředí. Nová funkce Auto je "vlast" z kotle a zvolí optimální funkční režim na základě situace v prostředí, na základě externích zařízení připojených ke kotli a na základě požadovaného výkonu (nepřetržitě rozhoduje na základě podmínek v prostředí a na základě požadované teploty).

Zmiana rodzaju gazu

Kotly naszej produkcji są zaprojektowane zarówno do współpracy z gazem ziemnym, jak i gazem płynnym.

W przypadku, gdyby okazało się konieczne przestawienie urządzenia, należy zwrócić się do technika posiadającego odpowiednie kwalifikacje lub do autoryzowanego przez nas Serwisu Obsługi Technicznej.

Okresowa obsługa i konserwacja

Okresowa obsługa jest istotna dla zapewnienia bezpieczeństwa, dobrego funkcjonowania i trwałości kotła.

Powinna być dokonywana co 12 miesięcy.

Wszystkie te operacje powinny być zarejestrowane w karcie gwarancyjnej urządzenia.

Změna druhu spalovaného plynu

Naše kotle jsou projektovány jak pro funkci na zemní plyn, tak i kapalný plyn LPG.

Pokud je nutné přístroj přestavit na jiný druh plynu, je třeba se obrátit na kvalifikovaného technika anebo na naše autorizované Servisní technické středisko.

Údržba

Údržba zařízení je stanovena podle zákona a je rovněž nezbytným předpokladem pro bezpečnost, řádnou funkci a trvanlivost kotle.

Podle příloženého dílu H – Vládního výnosu č. 551 ze dne 21.12.99 a podle normy UNI 10436 – musí být údržba vykonávána každých 12 měsíců.

Veškeré příslušné operace musejí být zaznamenávány do knihy zařízení.



Merloni Termosanitari Romania

Str. Giacomo Puccini, nr. 8A, sector 2, Bucuresti
Fax. +4 (01) 231947
e-mail: service@mtsgroup.ro

Merloni TermoSanitari Hungaria Kft

Váci út 99 - 1138 Budapest
Tel./Fax +36 1 402-2040
e-mail: merloni@mts.hu

Merloni Termosanitari Polska SP. z o.o.

31-408 Kraków, ul. Poczieszka 3
Tel. 012/4202220
Fax 012/4205281

MTS CESKA SRO

Krkonoska 5
120 00 Praha 2 (Czech Republic)
Tel. 00420-2-22724852 - Tel. 00420-2-22729860
Fax 00420-2-22725711
e-mail: merloni@mtsceska.cz

www.aristonheating.com