

## COMBINĂ FRIGORIFICĂ

Doar pentru uz casnic

GR-RB308WE-DM\*



- Vă mulțumim pentru achiziționarea acestui produs Toshiba.
- Citiți Manualul de utilizare și familiarizați-vă cu produsul înainte de utilizare pentru a folosi acest produs corect și în condiții de siguranță.
- Păstrați Manualul de utilizare la îndemână pentru referințe ulterioare.
- Asigurați-vă că ați primit garanția.

## **2. Utilizarea corespunzătoare a frigiderelor**

---

<b>1. Avertismente de siguranță</b>	<b>2</b>
1.1 Avertisment	2
1.2 Semnificația simbolurilor avertismentelor de siguranță	5
1.3 Avertismente privind electricitatea	5
1.4 Avertismente privind utilizarea	6
1.5 Avertismente privind amplasarea	7
1.6 Avertismente privind energia	7
1.7 Avertismente privind eliminarea	8
<b>2. Utilizarea corespunzătoare a frigiderului</b>	<b>9</b>
2.1 Amplasarea	9
2.2 Instalarea mânerului de la ușă	10
2.3 Picioarele de echilibrare	11
2.4 Schimbarea direcției de deschidere a ușii	11
2.5 Schimbarea becului	14
2.6 Pornirea	14
2.7 Recomandări privind economia de energie	15
<b>3. Structură și funcții</b>	<b>16</b>
3.1 Componente cheie	16
3.2 Funcții	17
<b>4. Întreținerea și îngrijirea aparatului</b>	<b>20</b>
4.1 Curățarea generală	20
4.2 Curățarea raftului din sticlă	20
4.3 Decongelarea	21
4.4 Scoaterea din uz	21
<b>5. Depanarea problemelor tehnice</b>	<b>22</b>
<b>6. Eliminarea aparatului</b>	<b>23</b>



## 2. Utilizarea corespunzătoare a frigiderelor

### CITIȚI AVERTISMENTELE DE SIGURANȚĂ ÎNAINTE DE INSTALARE

Pentru a preveni rănirea utilizatorului sau a altor persoane și daunele materiale, trebuie respectate următoarele instrucțiuni. Funcționarea incorectă din cauza ignorării instrucțiunilor poate provoca vătămări sau daune.

#### 1.1 Avertisment







- **AVERTISMENT: Pericol de incendiu și explozie**  
Agentul frigorific al aparatului este inflamabil, aveți grijă să nu deteriorați conductele de răcire în timpul instalării și transportului. Dacă se produc scurgeri de gaz, vă rugăm să contactați distribuitorul sau agentul de service local și trebuie luate întotdeauna următoarele precauții:
  1. Deschideți geamurile pentru a asigura o ventilație bună.
  2. Asigurați-vă că nu există foc în jur și vă rugăm să nu folosiți un alt aparat electric.
- Acest aparat este destinat să fie utilizat în aplicații casnice și similare, cum ar fi zonele de bucătărie ale personalului din magazine, birouri și alte medii de lucru; case de vacanță și de către clienți în hoteluri, moteluri și alte medii de tip rezidențial; medii de tip cazare cu mic dejun; catering și aplicații similare necomerciale.
- Copiii trebuie supravegheați pentru a vă asigura că nu se joacă cu aparatul.
- **AVERTISMENT: Pericol de incendiu și șoc electric**  
Cablul de alimentare trebuie înlocuit atunci când a fost deteriorat. Vă rugăm să contactați distribuitorul sau agentul local de service pentru înlocuire.
- Vă rugăm să deconectați fișa de la priză când curățați aparatul sau dacă lăsați aparatul scos din uz pentru mult timp.
- Nu folosiți cabluri prelungitoare sau adaptoare fără împământare (doi dinți).
- **AVERTISMENT: Păstrați orificiile de ventilație din incinta aparatului sau din structura încorporată libere de obstacole.**

- 
- **AVERTISMENT:** Nu folosiți dispozitive mecanice sau alte mijloace pentru a accelera procesul de decongelare, altele decât cele recomandate de producător.
  - **AVERTISMENT:** Nu deteriorați circuitul agentului frigorific.
  - **AVERTISMENT:** Nu folosiți aparate electrice în interiorul compartimentelor de depozitare a alimentelor, decât dacă sunt de tipul recomandat de producător.
  - **AVERTISMENT:** Vă rugăm să eliminați frigiderul în conformitate cu reglementările locale întrucât acesta include gaze inflamabile și agent frigorific.
  - **AVERTISMENT:** Când poziționați aparatul, asigurați-vă că cablul de alimentare nu este blocat sau deteriorat.
  - **AVERTISMENT:** Nu amplasați mai multe prize de derivație sau surse de alimentare portabile în spatele aparatului.
  - **PERICOL:** Risc de blocare a copiilor. Înainte de a elimina frigiderul sau congelatorul vechi:
    - Scoateți ușile.
    - Lăsați rafturile la locul lor, astfel încât copiii să nu poată urca ușor în interior.
  - Frigiderul trebuie deconectat de la sursa de alimentare electrică înainte de a încerca instalarea accesoriului.
  - Agentul frigorific și materialul din spumă din ciclopentan utilizate pentru frigider sunt inflamabile. Prin urmare, atunci când frigiderul este eliminat, acesta trebuie să fie ferit de orice sursă de incendiu și să fie recuperat de o companie specială de recuperare cu calificare corespunzătoare, alta decât eliminarea prin ardere, pentru a preveni deteriorarea mediului sau orice alt prejudiciu.

## 2. Utilizarea corespunzătoare a frigiderelor

---

- Pentru standardul EN: Acest aparat poate fi folosit de copiii cu vârsta peste 8 ani și de către persoanele cu capacități fizice, senzoriale sau mentale reduse sau fără experiență și cunoștințe dacă au primit supraveghere sau instrucțiuni cu privire la utilizarea aparatului într-un mod sigur și dacă înțeleg pericolele implicate. Copiii nu trebuie să se joace cu aparatul. Curățarea și întreținerea nu trebuie efectuate de copii fără supraveghere.
- Pentru standardul IEC: Acest aparat nu este destinat utilizării de către persoane (inclusiv copii) cu capacități fizice, senzoriale sau mentale reduse sau fără experiență și cunoștințe, cu excepția cazului în care au primit supraveghere sau instrucțiuni cu privire la utilizarea aparatului de către o persoană responsabilă pentru siguranța acestora.
- Vă rugăm să nu folosiți aparatul în mijloace de transport (cum ar fi nave și așa mai departe).
- Dacă se produce zgomot, miros și fum, deconectați imediat fișa de alimentare și contactați distribuitorul sau agentul local de service.
- Vă rugăm să nu puneți mâinile sub sau în spatele aparatului pentru a preveni rănirea.
- Vă rugăm să nu lăsați materialele de ambalare și alte piese la îndemâna copiilor pentru a preveni riscul de sufocare.
- Instrucțiunile includ următoarele:  
Pentru a evita contaminarea alimentelor, respectați următoarele instrucțiuni:
  - - Deschiderea ușii pentru perioade lungi poate provoca o creștere semnificativă a temperaturii în compartimentele aparatului.
  - - Curățați cu regularitate suprafețele care pot intra în contact cu alimentele și sistemele de scurgere accesibile.

- 
- - Rezervoarele de apă curată, dacă nu au fost utilizate timp de 48 de ore; spălați sistemul de apă conectat la o alimentare cu apă, dacă apa nu a fost extrasă timp de 5 zile. (nota 1)
  - - Depozitați carnea crudă și peștele în recipiente corespunzătoare în frigider, astfel încât să nu intre în contact cu sau să se scurgă pe alte alimente.
  - - Compartimentele pentru alimente congelate cu două stele  sunt potrivite pentru depozitarea alimentelor pre-congelate, depozitarea sau fabricarea înghețatei și producerea cuburilor de gheață. (nota 2)
  - – Compartimentele cu una , două  și trei stele  nu sunt corespunzătoare pentru congelarea alimentelor proaspete. (nota 3)
  - – Dacă aparatul frigorific este lăsat gol timp îndelungat, opriți-l, decongelați-l, curățați-l, uscați-l și lăsați ușa deschisă pentru a împiedica dezvoltarea mucegaiului în interiorul aparatului.
  - Nota 1,2,3: Vă rugăm să confirmați dacă este aplicabil în funcție de tipul de compartiment al produsului.

## 2. Utilizarea corespunzătoare a frigiderelor

### 1.2 Semnificația simbolurilor avertismentelor de siguranță



Simbol de interdicție

#### **Acesta este un simbol de interdicție.**

Orice neconformitate cu instrucțiunile marcate cu acest simbol poate duce la deteriorarea produsului sau la un pericol pentru siguranța utilizatorului.



Warning symbol

#### **Acesta este un simbol de avertizare.**

Este necesar să funcționeze respectând cu strictețe instrucțiunile marcate cu acest simbol; altfel poate avea loc deteriorarea produsului sau vătămarea personală.



Simbol de atenționare

#### **Acesta este un simbol de atenționare.**

Instrucțiunile marcate cu acest simbol necesită prudență specială. O precauție insuficientă poate duce la vătămări ușoare sau moderate sau la daune ale produsului.

**Acest manual conține o mulțime de informații importante privind siguranța, care trebuie respectate de utilizatori.**

### 1.3 Avertismente privind electricitatea

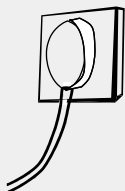

- Nu trageți de cablul de alimentare când deconectați fișa de alimentare a frigiderului. Vă rugăm să prindeți bine fișa și scoateți-o direct din priză.
- Pentru a asigura o utilizare sigură, nu deteriorați cablul de alimentare și nu folosiți cablul de alimentare atunci când este deteriorat sau uzat.
- Vă rugăm să nu atingeți fișa de alimentare cu mâna umedă pentru a preveni electrocutarea.
- Vă rugăm să utilizați o priză dedicată, iar priza să nu fie partajată cu alte aparate electrice. Fișa de alimentare trebuie să fie ferm contactată în priză, altfel s-ar putea produce incendii.





- Vă rugăm să vă asigurați că electrodul de împământare al prizei este echipat cu o linie de împământare fiabilă.

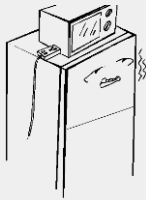

- Vă rugăm să solicitați ajutor persoanelor cu calificare profesională pentru a examina dacă priza este prevăzută cu o linie de împământare fiabilă sau nu.
- Este responsabilitatea consumatorilor finali de a schimba priza fără împământare cu o priză împământată.
- Vă rugăm să opriți supapa de scurgere a gazului și apoi deschideți ușile și ferestrele în cazul scurgerii de gaz și a altor gaze inflamabile. Nu deconectați frigiderul și alte aparate electrice, având în vedere că scânteia poate provoca un incendiu.
- Nu folosiți aparate electrice în partea de sus a aparatului, cu excepția cazului în care sunt de tipul recomandat de producător.

#### 1.4 Avertismente privind utilizarea

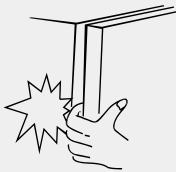
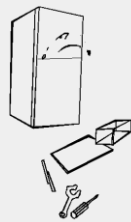

- Nu dezamblați sau reconstruiți în mod arbitrar și nu deteriorați circuitul agentului frigorific; întreținerea aparatului trebuie efectuată de un specialist.
- Cablul de alimentare deteriorat trebuie înlocuit de către producător, departamentul său de întreținere sau profesioniștii pentru a evita pericolul.
- Spațiile dintre ușile frigiderului și între ușile și corpul frigiderului sunt mici, trebuie să aveți în vedere să nu puneți mâna în aceste zone pentru a preveni strivirea degetelor. Vă rugăm să închideți cu grijă ușa frigiderului pentru a evita căderea articolelor.

## 2. Utilizarea corespunzătoare a frigiderelor



- Nu luați alimentele sau recipientele cu mâinile ude din compartimentul congelatorului când frigiderul funcționează, în special recipientele metalice, pentru a evita degerăturile.

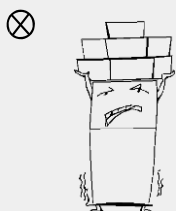

- Nu permiteți niciunui copil să intre sau să urce în frigider; altfel poate fi provocat sufocarea sau vătămarea copilului.
- Vă rugăm să nu așezați obiecte grele sau periculoase deasupra aparatului (sticle, tacâmuri sau orice conține lichid)

### 1.5 Avertismente privind amplasarea

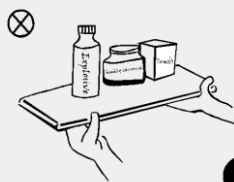

- Nu introduceți articole inflamabile, explozive, volatile și foarte corozive în frigider pentru a preveni deteriorarea produsului sau a incendiului.



- Nu așezați obiecte inflamabile lângă frigider pentru a evita incendiile.
- Frigiderul este destinat uzului casnic, cum ar fi depozitarea alimentelor; nu va fi utilizat în alte scopuri, cum ar fi depozitarea de sânge, medicamente sau produse biologice, etc.



- Nu depozitați bere, băuturi sau alte lichide în sticle sau recipiente închise în compartimentul congelatorului din aparat; altfel sticlele sau recipiente închise pot crăpa din cauza congelării și pot cauza daune.

## 1.6 Avertismente privind energia

- Aparatele frigorifice ar putea să nu funcționeze corespunzător (posibilitatea decongelării conținutului sau temperatura se încălzească prea mult în compartimentul congelatorului) atunci când este așezat pentru o perioadă lungă de timp sub pragul intervalului de temperaturi pentru care este proiectat aparatul frigorific.
- Faptul că băuturile efervescente nu trebuie depozitate în compartimentele congelatorului sau în dulapuri sau în compartimente sau dulapuri la temperaturi scăzute și că unele produse, cum ar fi gheața, nu trebuie consumate prea rece;
- Necesitatea de a nu depăși perioada (perioadele) de depozitare recomandată de producătorii de alimente pentru orice fel de alimente și în special pentru produsele alimentare congelate rapid în compartimentele sau dulapurile de congelare pentru alimente;
- Precauțiile necesare pentru a preveni o creștere nejustificată a temperaturii alimentelor congelate în timp ce se decongelează aparatul frigorific, cum ar fi înfășurarea alimentelor congelate în mai multe straturi de ziar.
- Faptul că o creștere a temperaturii alimentelor congelate în timpul decongelării, întreținerii sau curățării manuale ar putea scurta durata de depozitare.
- Necesitatea ca, pentru uși sau capacele dotate cu încuietori și chei, cheile să nu fie la îndemâna copiilor și în apropierea aparatului frigorific, pentru a preveni blocarea copiilor în interior.

## 1.7 Avertismente privind eliminarea



- Agentul frigorific și materialele din spumă din ciclopentan utilizate în frigider sunt inflamabile. Prin urmare, atunci când frigiderul este eliminat, acesta trebuie ținut departe de orice sursă de incendiu și recuperat de către o companie specială de recuperare cu calificare corespunzătoare, altă decât eliminarea prin ardere, pentru a preveni poluarea mediului sau orice alt prejudiciu.



- Când frigiderul este eliminat, demontați ușile și îndepărtați garnitura ușii și a rafturilor; așezați ușile și rafturile într-un loc adecvat, astfel încât să preveniți blocarea oricărui copil.

## 2. Utilizarea corespunzătoare a frigiderelor

### 2.1 Amplasarea

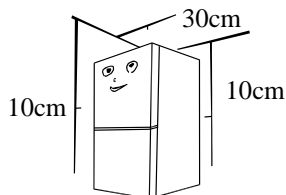
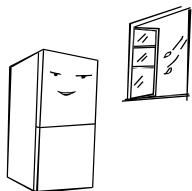
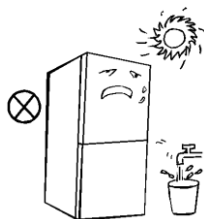
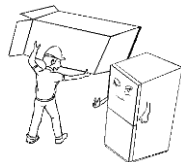
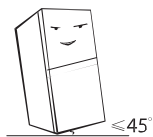

- Înainte de pornirea inițială, lăsați frigiderul încă o jumătate de oră înainte de a-l conecta la sursa de alimentare.
- Înainte de a se muta frigiderul, scoateți toate obiectele din interior, fixați pereții de sticlă, suportul pentru legume, sertarele compartimentului congelatorului și etc. cu bandă și strângeți picioarele de echilibrare; închideți ușile și fixați-le cu bandă. În timpul deplasării, aparatul nu trebuie așezat cu susul în jos sau orizontal, sau vibrat; înclinația în timpul mișcării nu trebuie să depășească 45 °.
- Înainte de utilizare, scoateți toate materialele de ambalare, inclusiv garniturile inferioare, plăcuțele din spumă și benzile din interiorul frigiderului; rupeți folia de protecție de pe ușile și corpul frigiderului. Țineți-l departe de căldură și evitați lumina directă a soarelui. Nu așezați congelatorul în locuri umede pentru a preveni rugina sau reducerea efectului izolator.
- Nu pulverizați și nu spălați frigiderul; nu așezați frigiderul în locuri umede ușor de stropit cu apă pentru a nu afecta proprietățile de izolare electrică a frigiderului.
- Frigiderul trebuie așezat într-un loc interior bine ventilat; podeaua trebuie să fie plată și rezistentă (roțiți spre stânga sau spre dreapta pentru a regla roata pentru echilibrare, dacă este instabil).
- Spațiul de deasupra frigiderului trebuie să fie mai mare de 30 cm, iar frigiderul trebuie așezat pe un perete cu un spațiu liber mai mare de 10 cm pentru a facilita disiparea căldurii.



#### Precauții înainte de instalare:

Înainte de instalarea sau reglarea accesoriilor, trebuie să vă asigurați că frigiderul este deconectat de la alimentare. Trebuie să fie luate măsuri de precauție pentru a împiedica căderea mânerului și provocarea unei vătămări corporale.

## 2. Proper use of refrigerators

---

### 2.2 Instalarea mânerului de la ușă

Ar trebui luate măsuri de precauție pentru a preveni căderea mânerului și vătămarea personală.

Lista sculelor care trebuie asigurate de utilizator	
	Cheie imbus

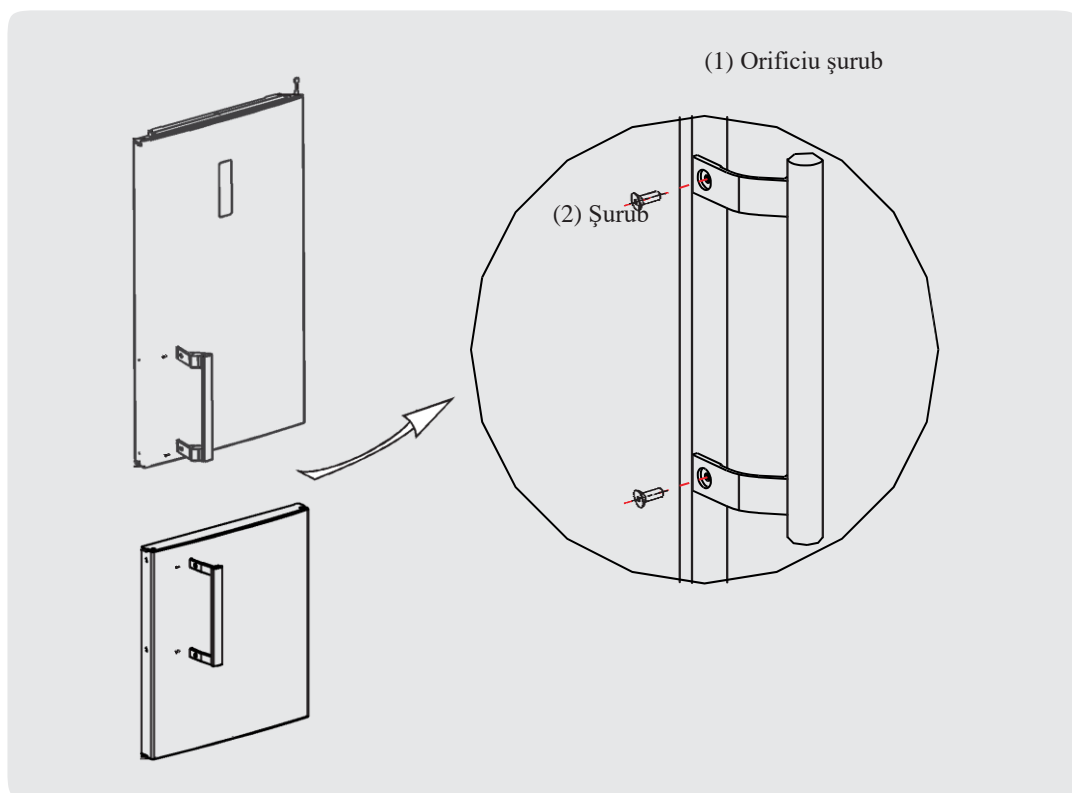

(Imaginea de mai sus este doar pentru referință. Configurația reală va depinde de produsul fizic sau de declarația distribuitorului)

#### Etapele de montare

- Folosiți cheia imbus pentru a fixa strâns șuruburile (2) în orificiul șurubului (1).
- Ordinea inversă este pentru demontare.

## 2.3 Picioarele de echilibrare

Diagramă schematică pentru picioarele de echilibrare

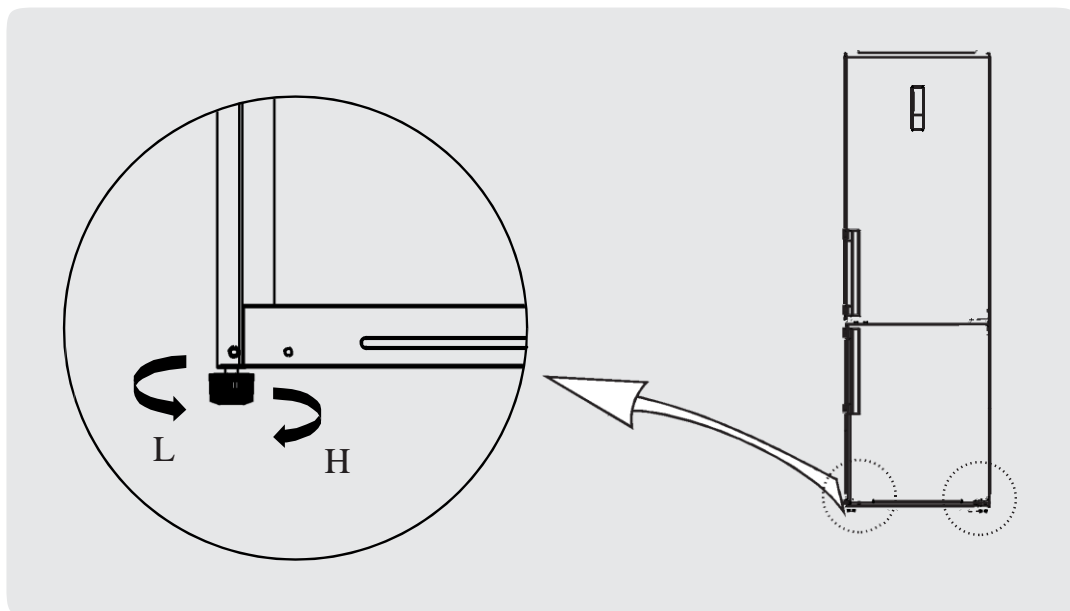





( Imaginea de mai sus este doar pentru referință. Configurația reală va depinde de produsul fizic sau de declarația distribuitorului)

### Proceduri de reglare:

- Rotiți picioarele în sensul acelor de ceasornic pentru a ridica frigiderul;**
- Rotiți picioarele în sens contrar acelor de ceasornic pentru a coborî frigiderul;**
- Reglați picioarele dreapta și stângă pe baza procedurilor de mai sus până ajung la un nivel orizontal.**

## 2.4 Schimbarea direcției de deschidere a ușii

Lista sculelor care trebuie asigurate de utilizator			
	Șurubelniță în cruce		Șpaclu Șurubelniță subțire
	5/16" Șurubelniță cu clichet		Bandă de mascare

1) Vă rugăm să opriți acest aparat înainte de a efectua această operație. Scoateți toate alimentele de pe rafturile ușilor. Fixați ușa cu benzi.

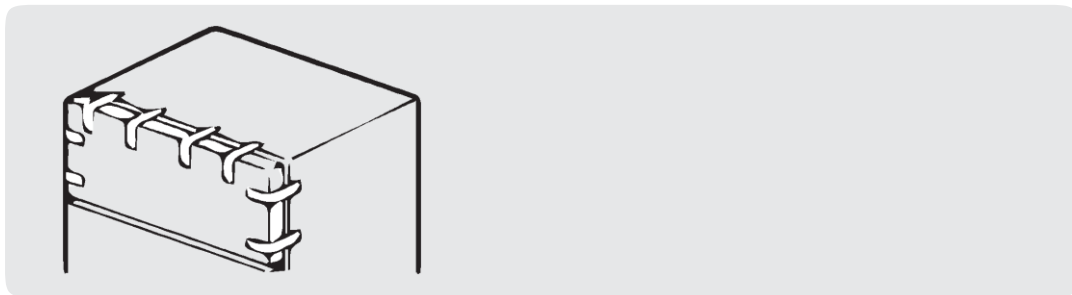

2) Demontați capacul decorativ superior, șuruburile și balamaua superioară. Deconectați fișa de conectare din partea dreaptă sus a frigiderului ((1), (2) fișa de alimentare).

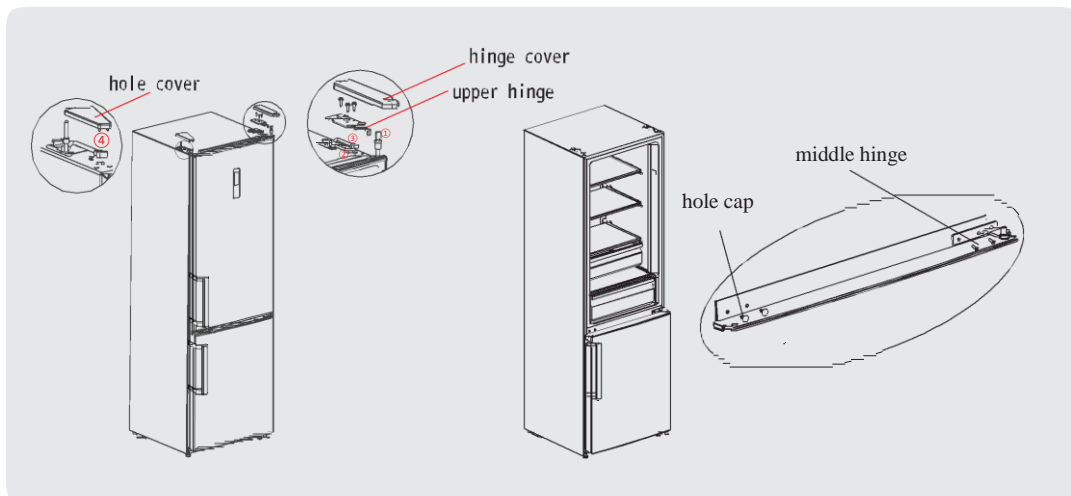

3) Scoateți ușa compartimentului frigiderului, balamaua din mijloc (folosiți o cheie imbus pentru a desface șurubul de pe balamaua din mijloc) și capacul orificiului din partea laterală.

4) Scoateți ușa compartimentului congelatorului, demontați balama de jos, capacele orificiilor, piciorul de echilibrare, instalați arborele balamalei inferioare pe cealaltă parte și instalați balama inferioară pe cealaltă parte.

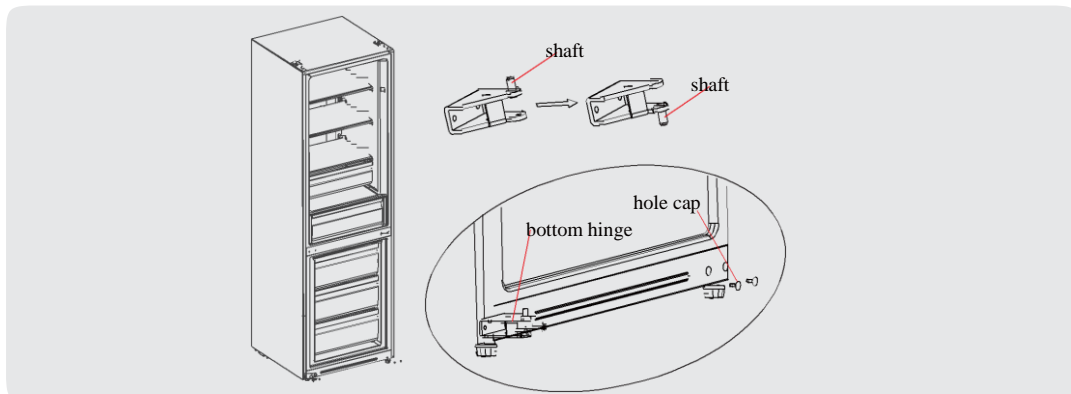

5) a) Îndepărtați capacul superior al ușii compartimentului frigiderului și capacul decorativ din stânga, instalați manșonul balamalei superioare, linia de semnalizare a ușii pe cealaltă parte și instalați capacul superior al ușii. Demontați opritorul, dispozitivul de autoblocare și țeava cu manșon de pe ușa compartimentului frigiderului. Scoateți dispozitivul de autoblocare din partea stângă a ușii compartimentului frigiderului și capacul decorativ din punga de accesorii, asamblați țeava cu manșon, dispozitivul de autoblocare din stânga și opritorul în partea stângă jos a ușii cu șurub, apoi instalați capacul decorativ potrivit.

b) Demontați opritorul și țeava manșonului din partea dreaptă de jos a ușii compartimentului frigorific, asamblați țeava manșonului, dispozitivul de autoblocare din stânga și opritorul din partea stângă jos a ușii cu șurub.

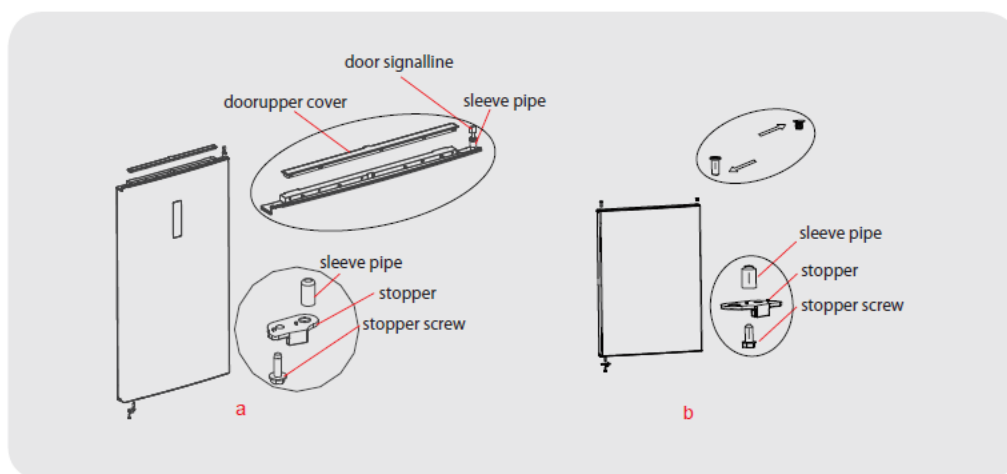

6) Așezați ușa compartimentului congelatorului pe balamaua inferioară și instalați balamaua din mijloc, capacele orificiilor.

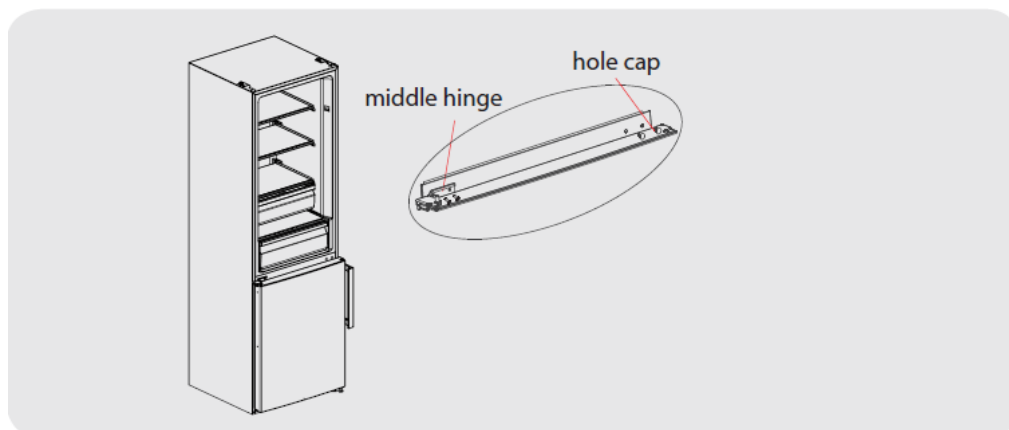

7) Scoateți capacul balamalei din dreapta de pe capacul decorativ, apoi scoateți capacul balamalei din punga de accesorii, instalați capacul balamalei din stânga a capacului decorativ.



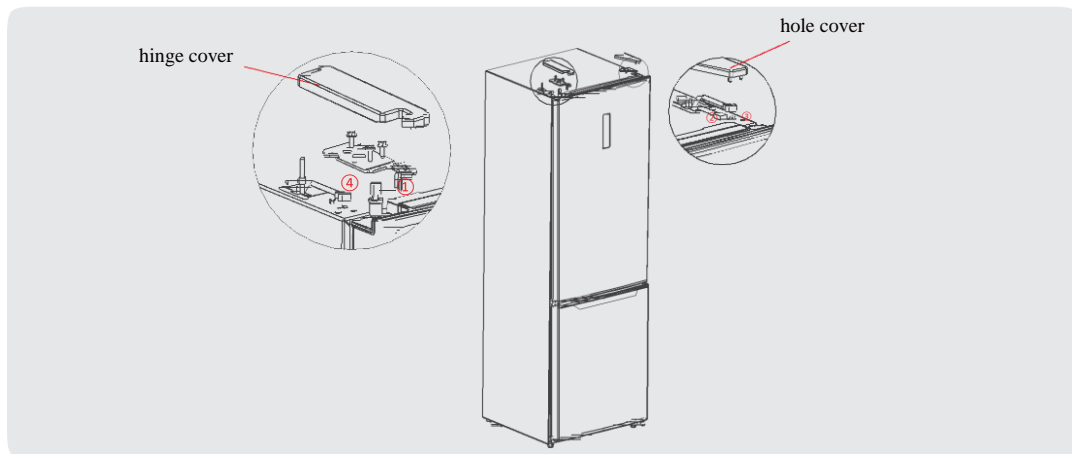

8) Scoateți balamaua stânga sus din pungă de accesorii.

Fixați ușa compartimentului frigorific pe balama de mijloc, instalați balamaua din stânga sus. Aliniați marginea liniei de semnalizare (4) cu marginea liniei de semnalizare (1), aliniați marginea liniei de semnalizare (2) cu marginea liniei de semnalizare (3); Instalați capacul balamalei superioare.

Înainte de instalarea capacului balamalei superioare, trebuie să fie confirmate următoarele: șuruburile care țin balama trebuie să fie strâns ferm pe suprafața balamalei pentru a vă asigura că șurubul nu este desfăcut, așezați ce balamaua este montată, asigurați-vă că nu există joc.

Pentru asamblarea mânerului, consultați capitolul 2.2.

(Imaginea de mai sus este doar pentru referință. Configurația reală va depinde de produsul fizic sau de declarația distribuitorului)

## 2.5 Schimbarea becului

Orice înlocuire sau întreținere a becurilor LED este destinată producătorului, agentului de service sau a unei persoane calificate similare.

## 2.6 Pornirea

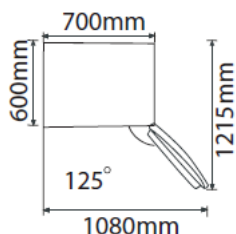
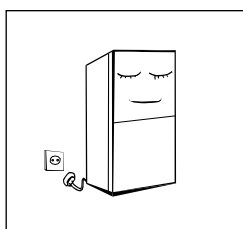

- Înainte de a introduce alimente proaspete sau congelate, frigiderul trebuie să funcționeze timp de 2-3 ore sau peste 4 ore vara, când temperatura ambiantă este ridicată.
- Spațiu suficient pentru deschiderea convenabilă a ușilor și sertarelor sau declarația distribuitorului.

---

## 2.7 Recomandări privind economia de energie

- Aparatul trebuie să fie amplasat în zona cea mai răcoasă a încăperii, departe de aparatele producătoare de căldură sau de țevile de încălzire și de lumina directă a soarelui.
- Lăsați alimentele calde să se răcească la temperatura camerei înainte de a le introduce în aparat. Supraîncărcarea aparatul obligă compresorul să funcționeze mai mult. Alimentele care se congelează prea lent își pot pierde calitatea sau se pot altera.
- Asigurați-vă că înfășurați alimentele în mod corespunzător și ștergeți recipientele înainte de a le introduce în aparat. Acest lucru reduce formarea gheții în interiorul aparatului.
- Coșul de depozitare al aparatului nu trebuie căptușit cu folie de aluminiu, hârtie cerată sau prosoape de hârtie. Căptușelile interferează cu circulația aerului rece, ceea ce face ca aparatul să fie mai puțin eficient.
- Organizați și etichetați alimentele pentru a reduce deschiderea ușilor și căutările extinse. Scoateți cât mai multe articole necesare la un moment dat și închideți ușa cât mai curând posibil.

---

## 3.1 Componente cheie

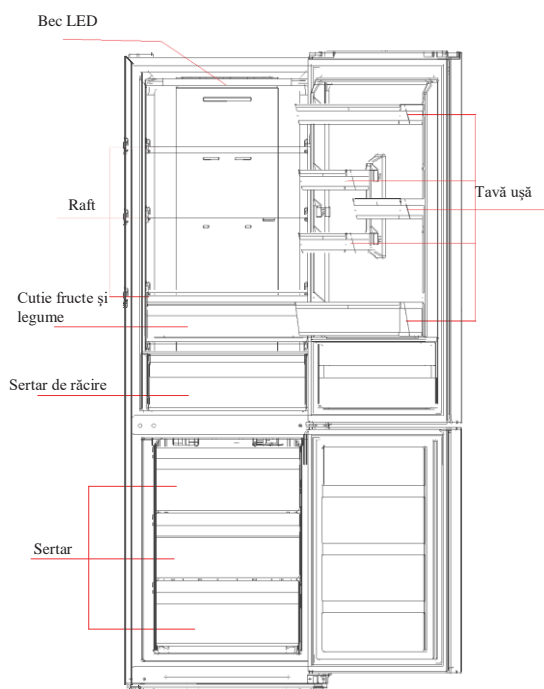

(Imaginea de mai sus este doar pentru referință. Configurația reală va depinde de produsul fizic sau de declarația distribuitorului)

### Compartimentul frigiderului

- Compartimentul frigiderului este potrivit pentru depozitarea unei varietăți de fructe, legume, băuturi și alte alimente consumate pe termen scurt.
- Alimentele gătite nu trebuie introduse în compartimentul frigorific decât răcite la temperatura camerei.
- Alimentele se recomandă să fie acoperite înainte de a fi introduse în frigider.
- Rafturile din sticlă pot fi reglate în sus sau în jos pentru un volum rezonabil de depozitare și o utilizare ușoară.

### Compartimentul congelatorului

- Temperatura scăzută din compartimentul congelatorului poate menține alimentele proaspete pentru o lungă perioadă de timp și este utilizată în principal pentru depozitarea alimentelor congelate și pentru a produce gheață.
- Compartimentul congelatorului este potrivit pentru depozitarea cărnii, a peștelui, a bilelor de orez și a altor alimente care nu vor fi consumate pe termen scurt.
- Bucățile de carne vor fi de preferință împărțite în porții mici pentru un acces ușor. Vă rugăm să rețineți că produsele alimentare trebuie consumate în termenul de valabilitate.

### 3. Structură și funcții

#### Sertarul de răcire

- Potrivit pentru depozitarea pe termen scurt (1-3 zile) a peștelui proaspăt, a cărnii proaspete, a alimentelor proaspete etc.
- Aproape de partea din spate și de jos a sertarului, alimentele poate fi congelate ușor
- Se recomandă clasificarea și sigilarea ambalajelor de alimente

#### 3.2 Funcții

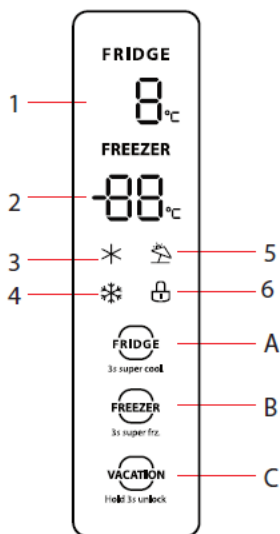

#### Afișaj

1. Zona de afișare a temperaturii compartimentului frigiderului
2. Zona de afișare a temperaturii compartimentului congelatorului
3. Simbol răcire rapidă
4. Simbol congelare rapidă
5. Simbol vacanță
6. Simbol de blocare

#### Buton de operare



- A. Buton de setare a temperaturii compartimentului frigiderului
- B. Buton de setare a temperaturii compartimentului congelatorului
- C. Buton vacanță/blocare



(Imaginea de mai sus este doar pentru referință. Configurația reală va depinde de produsul fizic sau de declarația distribuitorului)

#### Afișaj

- Când porniți frigiderul pentru prima oară, întregul panou de afișare va străluci timp de 3 secunde. Apoi panoul de afișare intră în modul de afișare normală. La prima utilizare a frigiderului, temperaturile setate implicit ale compartimentului frigiderului, a compartimentului congelatorului este de 5 ° C / -18 ° C.
- Când apare o eroare, panoul de afișare indică un cod de eroare (a se vedea pagina următoare); în timpul funcționării normale, panoul afișajului indică temperatura setată a compartimentului frigiderului, a compartimentului congelatorului.
- În condiții normale de funcționare, dacă nu există nicio operație sau acțiune de deschidere a ușii în interval de 30 de secunde, panoul afișajului va fi blocat, lumina panoului de afișare se va stinge după ce starea modului de blocare  a continuat timp de 30 de secunde.

## Blocarea /deblocarea

În modul deblocat, apăsați lung butonul de blocare  timp de 3 secunde, introduceți modul de blocare, simbolul , se aprinde și se aude un semnal acustic, ceea ce înseamnă că panoul de afișare este blocat, în acest timp butonul de operare nu poate fi apăsat;

În modul blocat, apăsați lung butonul de blocare  timp de 3 secunde, introduceți modul de deblocare, simbolul , se aprinde și se aude un semnal acustic, ceea ce înseamnă că panoul de afișare este deblocat, în acest timp butonul de operare poate fi apăsat;

## Setarea temperaturii din compartimentul frigiderului



Apăsați butonul  pentru a schimba temperatura setată a compartimentului frigiderului, la fiecare apăsare a butonului de setare a temperaturii din compartimentul frigiderului, temperatura setată va fi redusă cu 1 ° C. Intervalul de reglare a temperaturii camerei frigorifice este de 2 ~ 8 ° C. Când temperatura setată este de 2 ° C, apăsați din nou butonul, temperatura setată a compartimentului frigiderului se va comuta la 8 ° C.



## Setarea temperaturii din compartimentul congelatorului

Apăsați butonul  pentru a schimba temperatura setată a compartimentului congelatorului, la fiecare apăsare a butonului de reglare a temperaturii compartimentului congelatorului, temperatura setată va fi redusă cu 1 ° C. Intervalul de reglare a temperaturii pentru compartimentul congelatorului este de -24 ~ -16 ° C. Când temperatura este de -24 ° C, apăsați din nou butonul, temperatura setată a compartimentului congelatorului se va comuta la -16 ° C.



## Setarea modului



### Modul de răcire rapidă

Apăsați lung butonul  timp de 3 secunde pentru a seta modul de răcire rapidă, simbolul  se aprinde. Afișajul temperaturii compartimentului frigiderului indică 2 ° C, acesta intră în modul de răcire rapidă.

În modul de răcire rapidă, apăsați și țineți apăsat butonul  timp de 3 secunde sau apăsați scurt butonul , simbolul  se stinge și aparatul iese din modul de răcire rapidă. Temperatura setată a compartimentului frigiderului se va comuta automat la temperatura setată anterior. În modul de răcire rapidă. Când setați modul de vacanță, acesta iese din modul de răcire rapidă.





### Modul de congelare rapidă

Apăsați lung butonul  timp de 3 secunde pentru a seta modul de congelare rapidă, simbolul  se aprinde. Afișajul temperaturii compartimentului frigiderului -24 ° C, aparatul intră în modul de congelare rapidă.

În modul de congelare rapidă, apăsați și mențineți apăsat butonul , sau apăsați scurt butonul , simbolul  se stinge, aparatul iese din modul de congelare rapidă. Temperatura setată a compartimentului congelatorului se va comuta din nou la temperatura setată anterior.

În modul de congelare rapidă. Când este setat modul de vacanță, aceasta iese din modul de congelare rapidă.

## Modul de vacanță

Apăsați butonul  pentru a seta modul de vacanță, simbolul  se aprinde. Afișajul temperaturii compartimentului frigiderului se stinge, afișajul temperaturii compartimentului congelatorului indică -18 °C. În modul de vacanță, apăsați butonul  din nou, simbolul  se stinge, aparatul iese din modul de vacanță.

Temperatura setată a compartimentului frigiderului și a compartimentului congelatorului se va comuta automat la temperatura dinaintea modului de vacanță.

Când setați modul de răcire rapidă și modul de congelare rapidă, aparatul iese din modul de vacanță.

## Avertismentul de deschidere și controlul alarmei

Când deschideți ușa frigiderului, se va auzi sunetul de deschidere a ușii. Dacă ușa nu este închisă în două minute, sunetul se va auzi până când ușa este închisă. Apăsați orice buton pentru a opri alarma. La deschiderea ușii, panoul afișajului se va activa și se va aprinde becul interior.

## Indicarea erorii

Următoarele avertismente care apar pe afișaj indică erorile corespunzătoare ale frigiderului. Deși frigiderul poate îndeplini încă funcția de depozitare la rece cu următoarele erori, utilizatorul se va adresa unui specialist de întreținere pentru reparații, pentru a asigura funcționarea optimizată a aparatului.

Cod eroare	Descrierea erorii	Cod eroare	Descrierea erorii
E1	Defectarea a senzorului de temperatură din compartimentul frigiderului	E5	Eroare a circuitului de detectare a senzorului de decongelare
E2	Defectarea a senzorului de temperatură din compartimentul congelatorului	E6	Eroare de comunicare
E3	Defectarea a senzorului de temperatură a zonei pentru carne&peste	E7	Eroare a senzorului de temperatură ambientală

## 4.1 Curățarea generală

- Praful din spatele frigiderului și de pe podea trebuie curățat în timp util pentru a îmbunătăți efectul de răcire și economisirea energiei.
- Verificați periodic garnitura ușii pentru a vă asigura că nu există resturi. Curățați garnitura ușii cu o cârpă moale umezită cu apă și detergent sau cu detergent diluat.
- Interiorul frigiderului trebuie curățat regulat pentru a evita mirosurile neplăcute.
- Vă rugăm să opriți alimentarea înainte de a curăța interiorul, îndepărtați toate alimentele, băuturile, rafturile, sertarele etc.
- Folosiți o cârpă moale sau un burete pentru a curăța interiorul frigiderului, cu două linguri de bicarbonat de sodiu și un litru de apă caldă. Apoi clătiți cu apă și ștergeți cu o cârpă curată. După curățare, deschideți ușa și lăsați aparatul să se usuce natural înainte de a-l porni.
- Pentru zonele dificil de curățat la frigider (cum ar fi zone înguste, goluri sau colțuri), se recomandă să le ștergeți în mod regulat cu o cârpă moale, perie moale etc. iar atunci când este necesar, combinat cu unele ustensile auxiliare (cum ar fi bețe subțiri) pentru a vă asigura că nu există nici o contaminare sau acumulări de bacterii în aceste zone.
- Nu folosiți săpun, detergent, pudră abrazivă, aparat de curățat, etc., deoarece acestea pot provoca mirosuri neplăcute în interiorul frigiderului sau contaminarea alimentelor.
- Curățați rama, rafturile și sertarele cu o cârpă moale umezită cu apă cu săpun sau cu detergent diluat. Uscați cu o cârpă moale sau uscați natural.
- Ștergeți suprafața exterioară a frigiderului cu o cârpă moale umezită cu apă cu săpun, detergent etc., apoi ștergeți cu o cârpă uscată.
- Nu folosiți perii dure, bureți de sârmă, perii de sârmă, substanțe abrazive (cum ar fi pastele de dinți), solvenți organici (cum ar fi alcool, acetonă, ulei de banană, etc.), apă clocotită, acid sau substanțe alcaline, care pot deteriora suprafața și interiorul frigiderului. Apa fiartă și solvenții organici, cum ar fi benzenul, pot deforma sau deteriora părțile din plastic.
- Nu clătiți direct cu apă sau alte lichide în timpul curățării pentru a evita scurtcircuitele sau afectarea izolației electrice după scufundare.



**Deconectați frigiderul pentru operațiunile de decongelare și curățare.**

## 4.2 Curățarea raftului din sticlă

- Scoateți sertarul de pe raftul de sticlă;
- Ridicați partea din față a raftului de sticlă (aproximativ 60 °), și apoi scoateți-o;
- Îndepărtați raftul de sticlă și curățați-l după cum este necesar;
- Ordinea inversă este pentru instalarea raftului din sticlă.

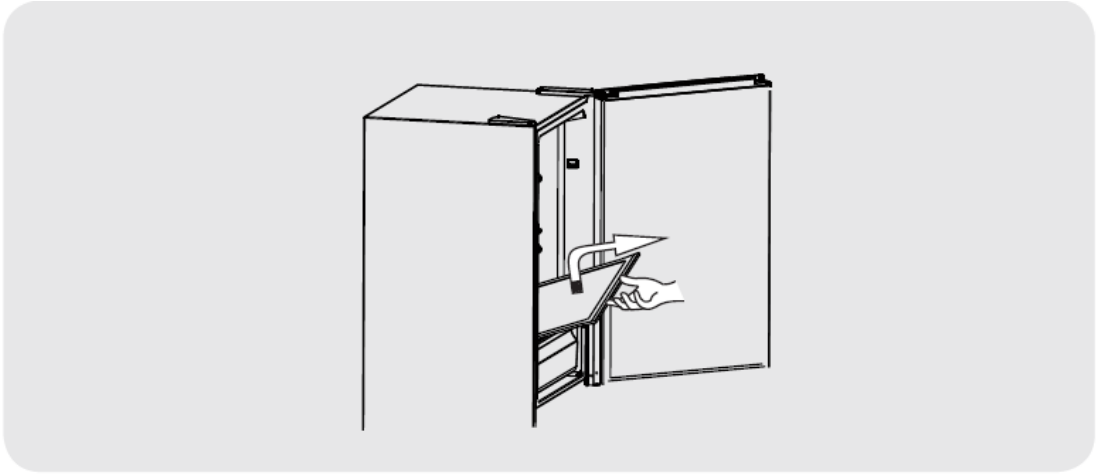

### 4.3 Decongelarea

- Frigiderul este fabricat pe baza principiului de răcire a aerului și are astfel este echipat cu funcție de decongelare automată. Gheața formată din cauza schimbării anotimpului sau a temperaturii poate fi de asemenea îndepărtată manual prin deconectarea aparatului de la sursa de alimentare sau prin ștergere cu un prosop uscat.

### 4.4 Scoaterea din uz

- Pană de curent: în caz de întrerupere a energiei electrice, chiar dacă este vara, alimentele din interiorul aparatului pot fi păstrate câteva ore; în timpul penei de curent, timpul de deschidere a ușii trebuie redus și nu trebuie introduse alimente proaspete în aparat.
- Neutilizare pe o perioadă lungă de timp: aparatul trebuie deconectat și apoi curățat; apoi ușile trebuie lăsate deschise pentru a preveni formarea mirosurilor neplăcute.
- Transportul: înainte ca frigiderul să fie mutat, scoateți toate obiectele în interior, fixați pereții de sticlă, suportul pentru legume, sertarele compartimentului congelatorului și etc. cu bandă și strângeți picioarele de nivelare; închide ușile și fixează-le cu bandă. În timpul deplasării, aparatul nu trebuie așezat cu susul în jos sau orizontal, sau vibrat; înclinația în timpul transportului nu trebuie să fie mai mare de 45°.



Odată pornit, aparatul funcționează continuu. În general, funcționarea aparatului nu trebuie întreruptă, altfel durata de viață poate fi afectată.



## 6. Eliminarea aparatului

---

### 5. Depanarea problemelor tehnice

- Puteți încerca să remediați pe cont propriu următoarele probleme simple. Dacă acestea nu pot fi remediate, vă rugăm să contactați departamentul post-vânzare.

<b>Problemă</b>	<b>Cauză posibilă/puncte de verificat</b>
Funcționarea s-a oprit	Verificați dacă aparatul este conectat la alimentare sau dacă fișa este conectată corect Verificați dacă tensiunea este prea mică
Miros neplăcut	Verificați dacă există o pană de curent sau au sărit siguranțele Alimentele cu mirosuri puternice trebuie să fie bine împachetate Verificați dacă există vreun aliment alterat Curățați interiorul frigiderului
Funcționare îndelungată a compresorului	Funcționarea îndelungată a frigiderului este normală vara, când temperatura ambiantă este ridicată Nu este recomandabil să depozitați prea multe alimente în aparat în același timp Alimentele ar trebui răcite înainte de a fi introduse în aparat
Becul nu se aprinde	Ușile sunt deschise prea des Verificați dacă frigiderul este conectat la sursa de alimentare și dacă becul este ars Cereți ca becul să fie înlocuit de un specialist
Ușile nu pot fi închise corespunzător	Ușa este blocată de pachetele de alimente Prea multe alimente introduse în aparat Frigiderul este înclinat
Zgomot puternic	Verificați dacă podeaua este la nivel și dacă frigiderul este așezat stabil Verificați dacă accesoriile sunt introduse în locațiile corespunzătoare
Garnitura ușii nu mai este etanșă	Îndepărtați corpurile străine de pe garnitura ușii Încălziți garnitura ușii și apoi răciți-o pentru restaurare (sau suflați-o cu un uscător electric sau folosiți un prosop cald pentru încălzire)
Tava de apă se revărsă	În compartiment există prea multe alimente sau alimentele depozitate conțin prea multă apă, ceea ce duce la decongelarea Ușile nu sunt închise în mod corespunzător, rezultând congelare datorită intrării aerului și o cantitate crescută de apă din cauza decongelării
Carcasă fierbinte	Disiparea căldurii condensatorului încorporat în carcasă, ceea ce este normal Când carcasa devine fierbinte din cauza temperaturii ambientale ridicate, depozitarea prea multor alimente sau oprirea compresorului este închisă, asigurați o ventilație corespunzătoare pentru a facilita disiparea căldurii
Condensarea suprafeței	Condensarea pe suprafața exterioară și garniturile ușii frigiderului este normală atunci când umiditatea ambiantă este prea mare. Ștergeți pur și simplu condensul cu un prosop curat
Zgomot anormal	Bâzâit: Compresorul poate produce bâzâituri în timpul funcționării, iar acestea sunt puternice la pornire și oprire. Acest lucru este normal. Scârțâit: Curgerea agentului frigorific în interiorul aparatului poate produce scârțâit, lucru care este normal.

## 6. Eliminarea aparatului

---

### 6. Eliminarea aparatului

---

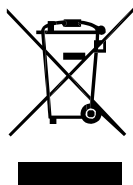

Eliminarea corectă a acestui aparat:

Acest marcaj indică faptul că acest produs nu trebuie eliminat împreună cu alte deșeuri menajere din întreaga UE. Pentru a preveni posibile daune aduse mediului sau sănătății umane din eliminarea necontrolată a deșeurilor, reciclați-l în mod responsabil pentru a promova reutilizarea durabilă a resurselor materiale. Pentru a returna dispozitivul folosit, vă rugăm să utilizați sistemele de retur și colectare sau să contactați distribuitorul de unde a fost achiziționat produsul. Aceștia pot prelua acest produs pentru reciclare în condiții de siguranță pentru mediu.

### TEMPERATURA AMBIENTALĂ

Acest aparat este proiectat să funcționeze la temperatura ambientală specificată de categoria sa marcată pe plăcuța de identificare.

#### Rata climatică

SN

N

ST

T

#### Temperatura ambientală (de la...la...)

+10°C până la +32°C

+16°C până la +32°C

+16°C până la +38°C

+16°C până la +43°C

# **TOSHIBA**

Hefei Hualing Co.,Ltd.  
176 Jin Xiu Road, Hefei Economic and Technological Development  
MADE IN CHINA